

Fiyat Listesi

profi-air® – Kontrollü Konut Havalandırması

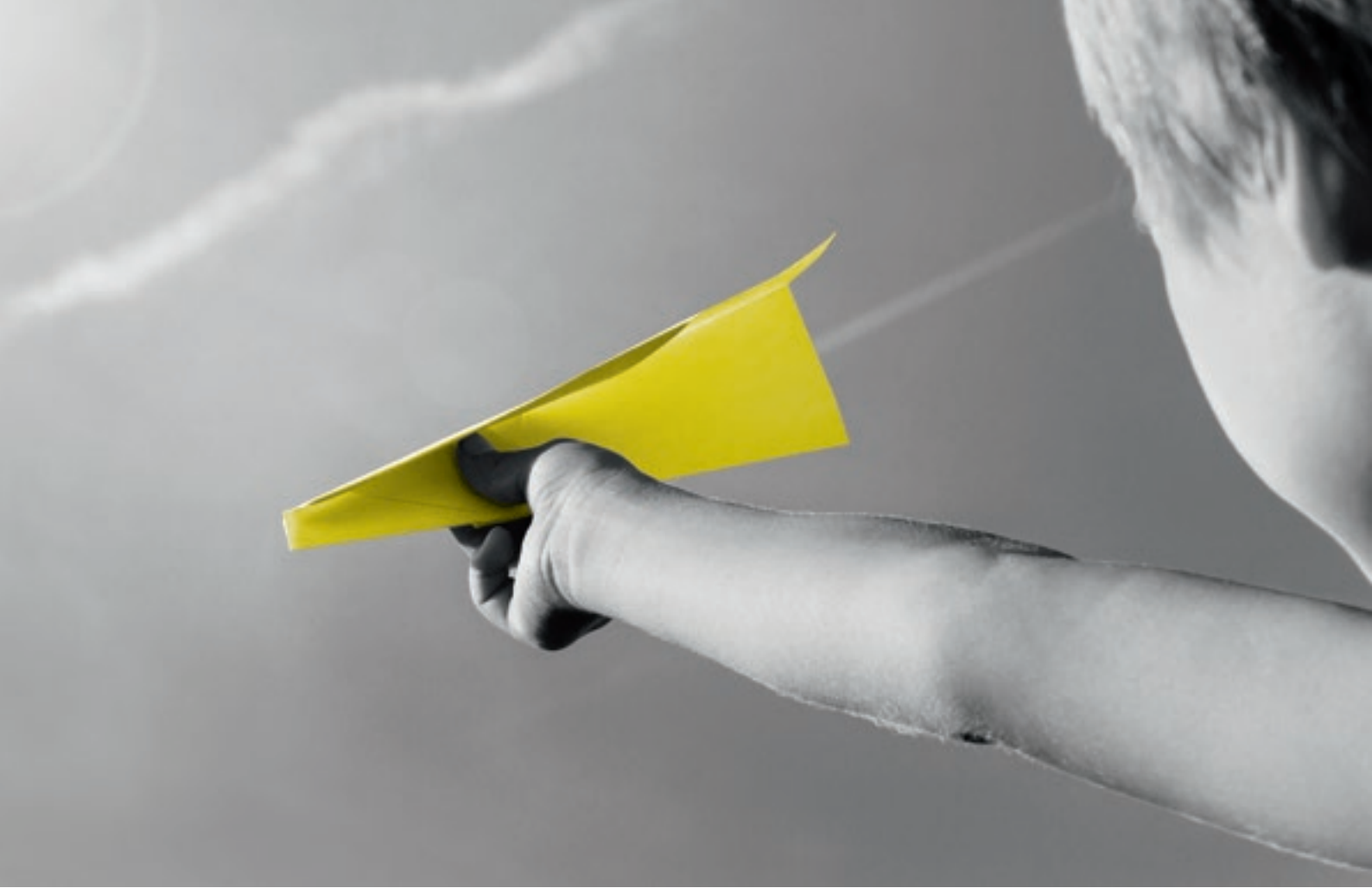

Uzmanından Bina Tekniđi
2020

profi-air® – Kontrollü Konut Havalandırması İçin Komple Sistem



profi-air classic ve tunnel Boru Sistemleri

Antibakteriyel ve antistatik, düz iç kaplamalı, özel üretim borular

profi-air flat, flex ve touch Havalandırma Cihazları

Hijyenik hava değişimi için etkili havalandırma cihazları

starline Design Menfez Koleksiyonu

Yenilikçi bir mıknatıslı sabitleme sistemine sahip, şık hava menfezleri

Uzmanından Bina Tekniği

İçindekiler

Genel Bilgiler **4**

profi-air Boru Sistemleri **5**

profi-air tunnel 6

profi-air classic 14

profi-air tunnel / classic 22

profi-air Oval Kanal 24

profi-air ISO Boru 31

profi-air Kolektörler 34

starline Design Menfez **47**

profi-air Aksesuarlar **55**

profi-air Bina İçi Vana ve Menfezleri 56

profi-air Kombi Menfezler 63

profi-air Bina Dışı Çatı Başlığı ve Menfezler 65

Genel Bilgiler

Diş, ölçü ve malzeme bilgileri

Kısaltma	Anlam
ABS	Akrilonitril bütadien stiren kopolimeri
DN	Nominal çap
EPDM	Etilenpropilen dien monomer kauçuk
EPP	Ekspande polipropilen
G	Bağlantı dişlisi (silindirik)
NW	Nominal genişlik
PC	Polikarbonat
PE	Polietilen
PP	Polipropilen
PS	Polistirol
R	Diş dişli (konik)
R _p	İç dişli (silindirik)

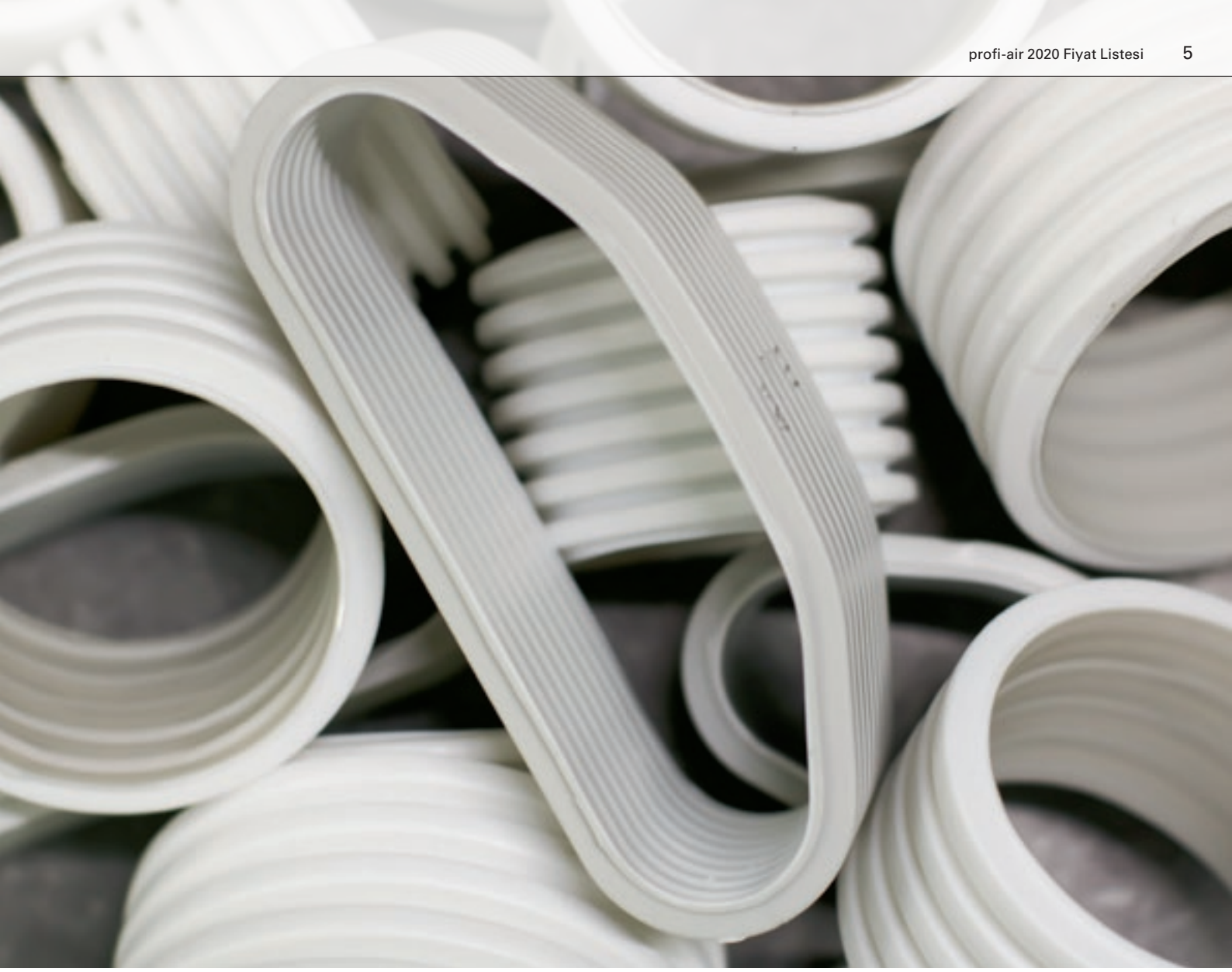

profi-air® Boru Sistemleri

- Düz, antibakteriyel ve antistatik iç katman
- Akış optimizasyonlu boru ve ek parçaları
- Esnek ve basma dayanımlı boru çeşitleri



profi-air® Boru Sistemleri

profi-air® tunnel



profi-air tunnel Boru, gri

Yalıtım seviyesinde montaj için, asma tavanlardan, tesisat duvarlarından, kolonlardan ve sütun elemanlarından hat geçirme amaçlı, tünel biçimli, basma dayanımlı, çift cidarlı, PP'den mamül, antistatik ve antibakteriyel iç kaplamalı koruge boru. profi-air tunnel borunun düz olan iç yüzeyi kolayca temizlenir ve yüksek hacim debileri sağlar. tünel boru taze ve atık hava için uygundur. Kangal veya tapalı boy şeklinde teslim edilir.

- İzin verilen çalışma sıcaklığı: -25 ila 60 °C
- İşleme için ortam sıcaklığı azami -5 °C'ye kadar
- Hava hacim debisi, DIN 1946/6 uyarınca, maks. 45 m³/h
- Bükme yarıçapı: Yatay min. 30 cm, dikey min. 15 cm



Ürün no.	Açıklama	L [m]	B [mm]	H [mm]	Kangal ø [mm]	Kangal yüksekliği [mm]	Ağırlık [kg]	Ambalaj [m]	Brüt ¹⁾ [€]
78313202	kangal 132 x 52 mm	20	132	52	1200	135	11,20	20	16,30
78313201	kangal 132 x 52 mm	3	132	52	-		6,90	12	30,30

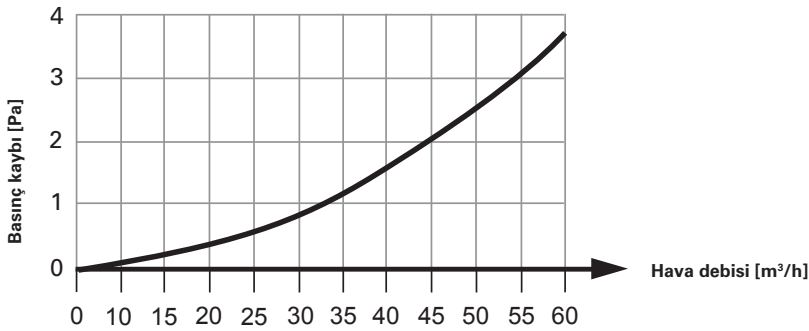
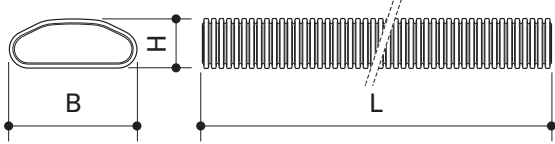

Beher 1 m boru uzunluğu için basınç kaybı

profi-air® Boru Sistemleri

profi-air® tunnel



profi-air tunnel Bağlantı Elemanı

profi air tunnel boru/boru, boru/ek, ek/ek bağlantıları için, PC/PBT'den mamül, entegre conta yüzeyine sahip bağlantı elemanı.

Ürün no.	Açıklama	L [mm]	B [mm]	H [mm]	Ağırlık [kg]	Ambalaj [adet]	Brüt ¹⁾ [€]
78313210	132 x 52 mm	127	35	49	0,02	10	5,60

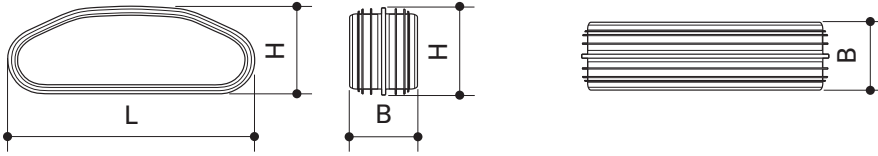

profi-air tunnel Bağlantı Elemanı, 180° dönüşlü

profi air tunnel borunun 180° eksenel döndürülmesi amaçlı, boru/boru, boru/ek, ek/ek bağlantıları için, PC/PBT'den mamül, entegre conta yüzeyine sahip bağlantı elemanı.

Ürün no.	Açıklama	L [mm]	B [mm]	H [mm]	Ağırlık [kg]	Ambalaj [adet]	Brüt ¹⁾ [€]
78313222	2x 132 x 52 mm 180° dönüşlü	70	133	51	0,068	2	8,50

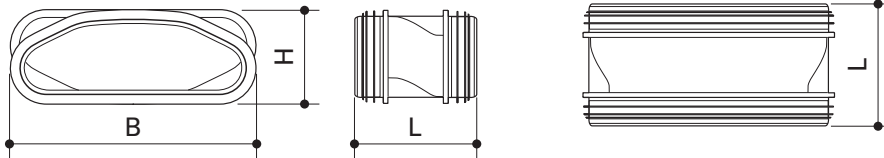

profi-air® Boru Sistemleri

profi-air® tunnel



profi-air tunnel Sabitleme Kıskaçı

profi air tunnel boru/boru, boru/ek, ek/ek bağlantılarının montajı için, çelikten mamül sabitleme kıskaçı. profi-air tunnel boru entegre tespit parçalarıyla duvara, döşemeye veya tavana sabitlenebilmektedir.

Ürün no.	Açıklama	L [mm]	B [mm]	H [mm]	Ağırlık [kg]	Ambalaj [adet]	Brüt ¹⁾ [€]
78313213	132 x 52 mm	12	167	51	0,03	10	2,80

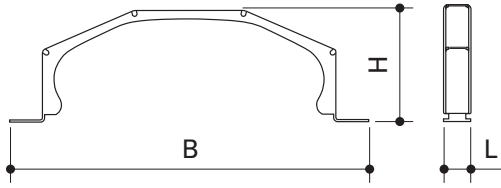

profi-air tunnel Dirsek, 90° dikey

Hava akışlarının akış optimizasyonlu olarak dikey 90° saptırılması için, PE-HD'den mamül dirsek.

Ürün no.	Açıklama	L [mm]	B [mm]	H [mm]	Ağırlık [kg]	Ambalaj [adet]	Brüt ¹⁾ [€]
78313240	132 x 52 mm	87	132	52	0,06	1	14,00

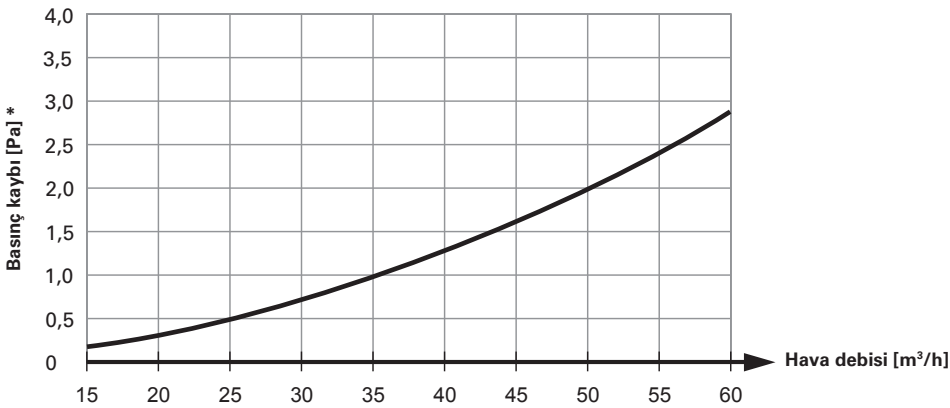
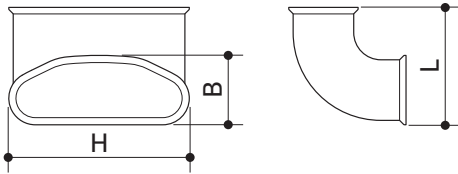

*profi-air Conta ve Bağlantı Elemanı dahil, Ürün No: 78313210

profi-air® Boru Sistemleri

profi-air® tunnel



profi-air tunnel Dirsek, 90° yatay

PE-HD'den mamül, hava akışlarının akış optimize edilmiş olarak yatay 90° saptırılması için dirsek.

Ürün no.	Açıklama	L [mm]	B [mm]	H [mm]	Ağırlık [kg]	Ambalaj [adet]	Brüt ¹⁾ [€]
78313241	132 x 52 mm	185	132	52	0,11	1	8,00

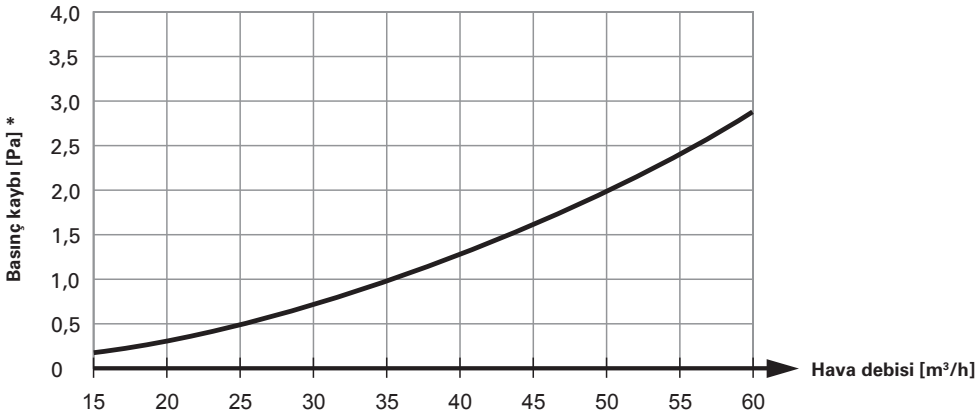
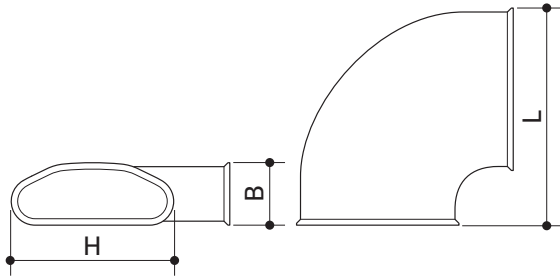

*profi-air Conta ve Bağlantı Elemanı dahil, Ürün No: 78313210



profi-air tunnel Tapa

profi-air tunnel boru uçlarının hijyenik olarak kapatılması için, PP'den mamül tapa.

Ürün No.	Açıklama	L [mm]	B [mm]	H [mm]	Ağırlık [kg]	Ambalaj [adet]	Brüt ¹⁾ [€]
78313270	132 x 52 mm	17	133	53	0,02	5	6,10

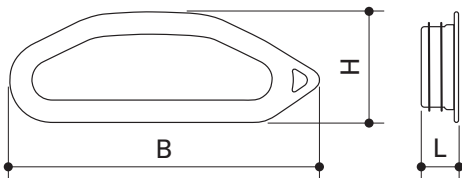

profi-air® Boru Sistemleri

profi-air® tunnel



profi-air tunnel Hava Geçişi, 90° yatay

Menfez bağlantısı için, üniversal olarak taze ve atık hava için kullanılabilir, PE-HD'den mamül, 90°'lik hava geçişi. Duvar, döşeme veya tavana uygulanabilir. Köşebentle sabitlenebilir.

Ürün no.	D_i [mm]	D_a [mm]	L [mm]	B [mm]	H_1 [mm]	H_2 [mm]	H_3 [mm]	Ağırlık [kg]	Ambalaj [adet]	Brüt ¹⁾ [€]
78313280	125	133	189	132	483	52	345	0,42	1	18,40

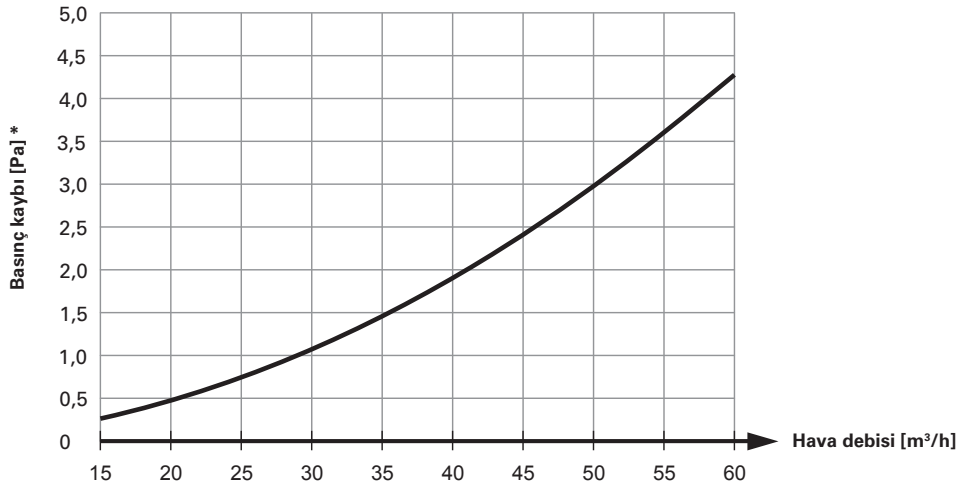
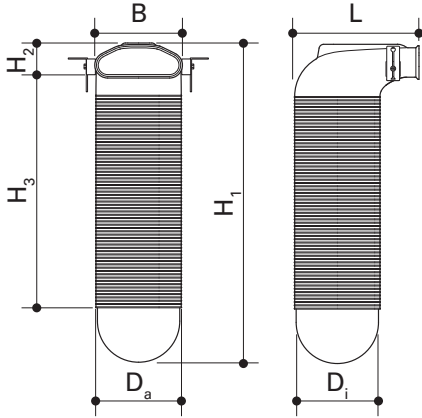

*profi-air Conta ve Bağlantı Elemanı dahil, Ürün no.: 78313210

profi-air® Boru Sistemleri

profi-air® tunnel



profi-air tunnel Hava Geçişi, 90° yatay

Menfez bağlantısı için, temiz ve atık hava kanalında üniversal kullanıma uygun, PE-HD'den mamül, 90°'lik hava geçişi. Duvar, döşeme veya tavana uygulanabilir. Montajı sabitleme parçalarıyla yapılabilir.

Ürün no.	Açıklama	D _i [mm]	D _a [mm]	L [mm]	B [mm]	H ₁ [mm]	H ₂ [mm]	H ₃ [mm]	Ağırlık [kg]	Ambalaj [adet]	Brüt ¹⁾ [€]
78313282	DN 125 2 x 132 x 52 mm	125	133	158	290	373	52	321	0.38	1	55,80

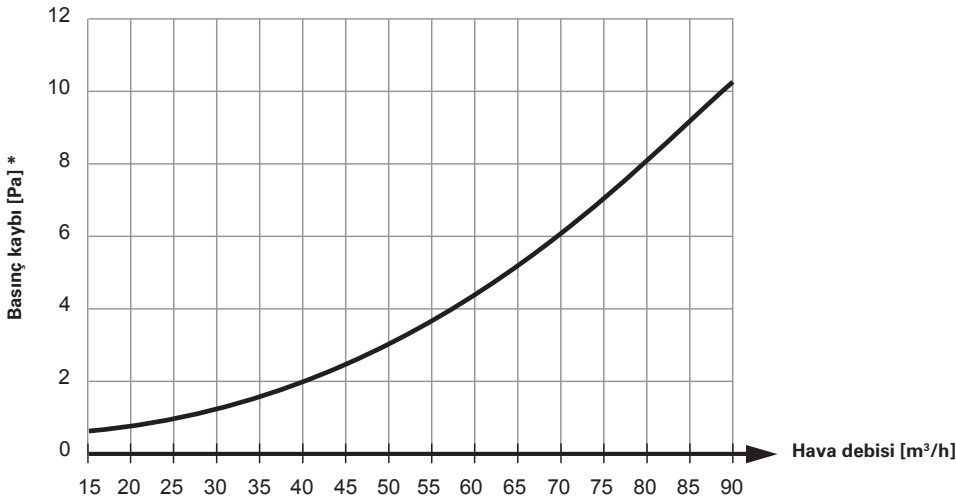
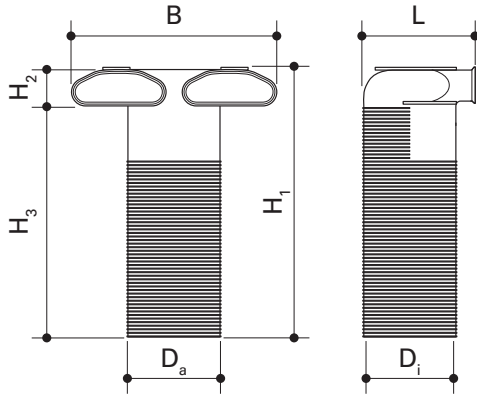

*profi-air Conta ve Bağlantı Elemanı dahil, Ürün no.: 78313210

profi-air® Boru Sistemleri

profi-air® tunnel



profi-air tunnel Hava Geçişi

Menfez bağlantısı için, taze ve atık hava kanalında üniversal kullanıma uygun, PE-HD'den mamül, düz hava geçişi. Duvar, döşeme veya tavana uygulanabilir.

Ürün no.	Açıklama	D _i [mm]	D _a [mm]	L ₁ [mm]	L ₂ [mm]	L ₃ [mm]	B [mm]	H [mm]	Ağırlık [kg]	Ambalaj [adet]	Brüt ¹⁾ [€]
78313281	DN 125 132 x 52 mm	125	133	385	195	103	132	52	0,29	1	17,30

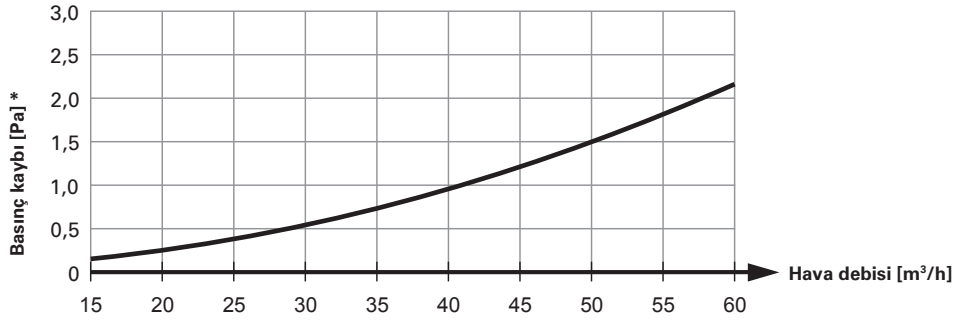
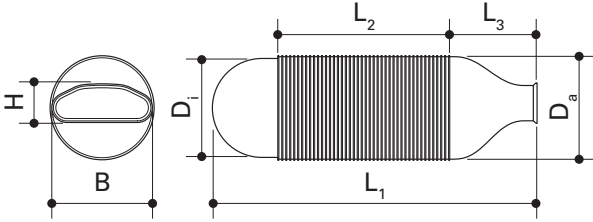

*profi-air Conta ve Bağlantı Elemanı dahil, Ürün no.: 78313210

profi-air® Boru Sistemleri

profi-air® tunnel



profi-air tunnel Hava Geçişi, 90°

Menfez bağlantısı için, taze ve atık hava kanalında üniversal kullanıma uygun, PE-HD'den mamül, 90°'lik hava geçişi. Duvar, döşeme veya tavana uygulanabilir. Montajı sabitleme parçalarıyla yapılabilir.

Ürün no.	Açıklama	L ₁ [mm]	L ₂ [mm]	L ₃ [mm]	B [mm]	H ₁ [mm]	H ₂ [mm]	H ₃ [mm]	Ağırlık [kg]	Ambalaj [adet]	Brüt ¹⁾ [€]
78313285	305 x 84 mm 132 x 52 mm	269	89	85	309	254	80	174	0,60	1	48,90

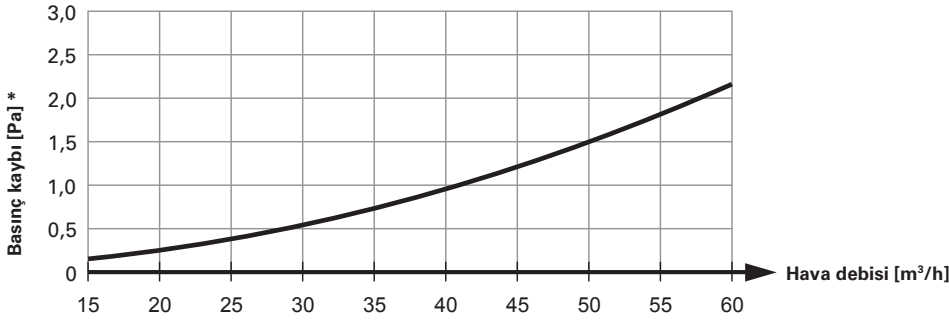
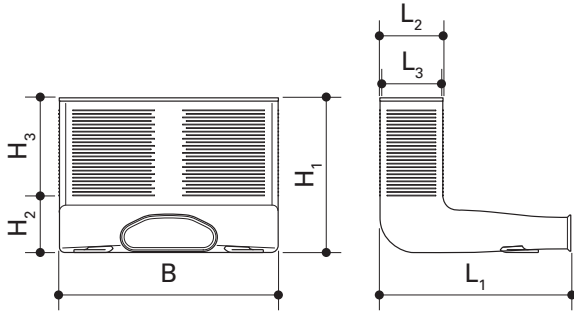

*profi-air Conta ve Bağlantı Elemanı dahil, Ürün No: 78313210

profi-air® Boru Sistemleri

profi-air® classic



profi-air tunnel Boru, beyaz

Yüksek esnekliğe sahip, antistatik ve antibakteriyel iç kaplamalı, beton tavanlara, asma tavanlara, tesisat duvarlarına, kolon veya sütun elemanlarına uygulamaya elverişli, PE-HD'den mamül, çift cidarlı koruge boru. Profi-air classic Boru düz iç kaplamasıyla basit ve kolay temizlemeye imkan verir. classic boru taze ve atık hava için uygundur.

- İzin verilen çalışma sıcaklığı: -25 ila 60 °C
- İşleme için ortam sıcaklığı azami -5 °C'ye kadar
- Bükme yarıçapı: min. 15 cm



Çember rijitliği

- NW 63 > 8 kN / m² EN ISO 9969
- NW 75 > 8 kN / m² EN ISO 9969
- NW 90 > 7 kN / m² EN ISO 9969

Hava hacim debisi (DIN 1946/6 uyarınca):

- NW 63 = maks. 23 m³/h
- NW 75 = maks. 30 m³/h
- NW 90 = maks. 45 m³/h

Ürün no.	Açıklama	D _i [mm]	D _a [mm]	L [m]	Kan-galø [mm]	Kangal yüksekliği [mm]	Ağırlık [kg]	Ambalaj [m]	Brüt ¹⁾ [€]
78363305	kangal NW 63	54	64	50	1130	320	15,50	50	5,50
78375302	kangal NW 75	63	76	20	1050	210	6,80	20	6,60
78375305	kangal NW 75	63	76	50	1100	350	17,00	50	6,10
78390302	kangal NW 90	78	91	20	1130	250	9,00	20	9,30
78390305	kangal NW 90	78	91	50	1130	460	22,50	50	8,80

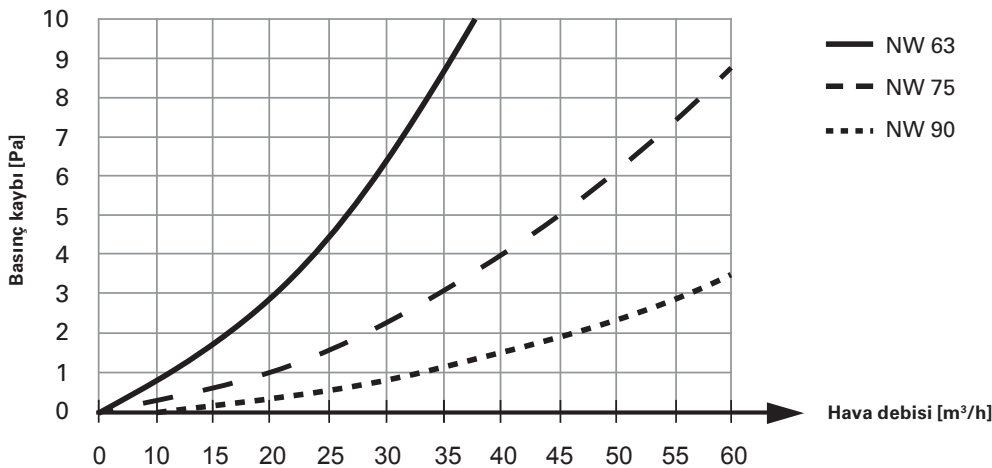
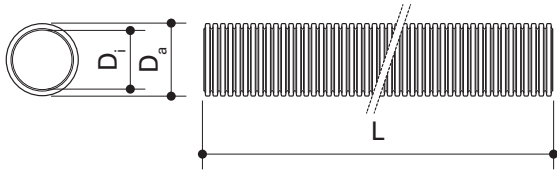

Beher 1 m boru uzunluğu için basınç kaybı

¹⁾Belirtilen fiyat birim ürüne (adet, metre, set) ait fiyattır.

profi-air® Boru Sistemleri

profi-air® classic



profi-air classic Conta

profi-air classic bağlantıların yalıtımı için EPDM'den mamül yuvarlak conta. Malzemenin özellikleri ayrıca kayganlaştırıcı madde kullanmayı gerektirmez.

Ürün no.	Açıklama	D _i [mm]	D _a [mm]	L [mm]	Ağırlık [kg]	Ambalaj [adet]	Brüt ¹⁾ [€]
78363375	NW 63	49	65	2,3	0,002	10	2,10
78375375	NW 75	59	76	2,3	0,003	10	2,40
78390375	NW 90	73	90	2,3	0,004	10	2,60

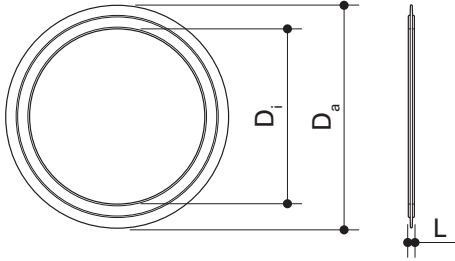

profi-air classic Tapa

profi-air classic boru uçlarının hijyenik olarak kapatılması için tapa.

Ürün no.	Açıklama	D _i [mm]	D _a [mm]	L [mm]	Ağırlık [kg]	Ambalaj [adet]	Brüt ¹⁾ [€]
78363370	NW 63	50	61	12	0,007	5	4,20
78375370	NW 75	54	71	31	0,010	5	4,70
78390370	NW 90	76	86	18	0,015	5	5,20

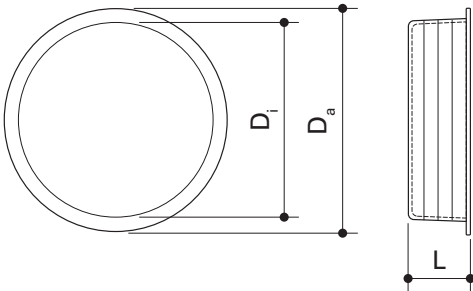

profi-air® Boru Sistemleri

profi-air® classic



profi-air classic Dirsek plus 90°

profi-air classic boru sisteminin gerilimsiz bağlanmasında hava akışlarının yatay veya dikey yönde sapıtılması için, PE-HD'den mamül, 90°'lik dirsek. Dirsek tek tarafından kesilerek iki ek parçası birbirine bağlanabilir.

Ürün no.	Açıklama	D _i [mm]	L [mm]	B [mm]	Ağırlık [kg]	Ambalaj [adet]	Brüt ¹⁾ [€]
78363341	NW 63	65	143	189	0,14	1	17,30
78375341	NW 75	77	162	218	0,18	1	18,20
78390341	NW 90	92	193	247	0,24	1	20,30

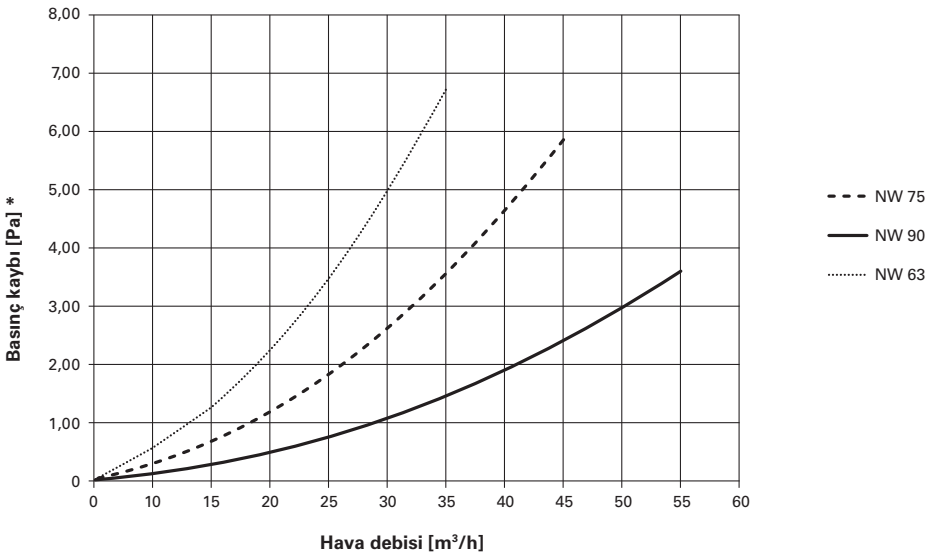
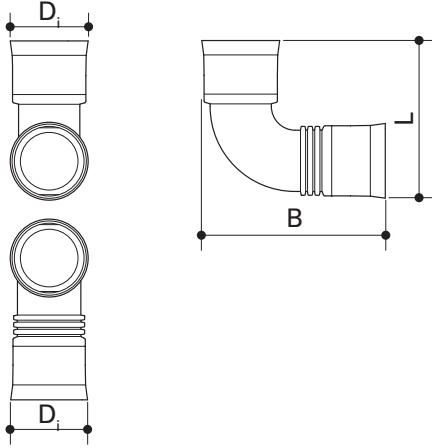

¹⁾Belirtilen fiyat birim ürüne (adet, metre, set) ait fiyattır.

profi-air® Boru Sistemleri

profi-air® classic



profi-air classic Ekleme

profi-air classic borularının birleştirilmesi için, PE'den mamül ekleme. Entegre tırnak borunun fazla derine itilmesini önler. Çıkıntılar boru ile ekleme arasındaki bağlantının güvenli olmasını sağlar.

Ürün no.	Açıklama	D _i [mm]	L [mm]	Ağırlık [kg]	Ambalaj [adet]	Brüt ¹⁾ [€]
78363310	NW 63	65	110	0,04	1	5,60
78375310	NW 75	77	130	0,04	1	6,60
78390310	NW 90	92	148	0,08	1	9,30

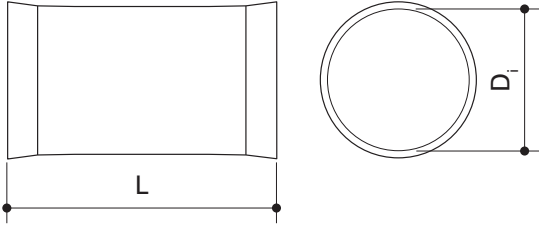

profi-air® Boru Sistemleri

profi-air® classic

YENİ

profi-air classic Hava Geçışı plus 90°

Menfez/anemostat bağlantısı için, taze ve atık hava kanalında üniversal kullanıma uygun, PP'den mamül, 90°'lik hava geçişi. Duvar, döşeme veya tavana uygulanabilir. Köşebentle sabitlenebilir. Her iki tarafında akış optimize edilmiş tapalarla donatılmıştır. Menfez bağlantısı ayarlanabilir bir DN 125 çıkış kapağı ile kapatılmıştır. Kısa ve uzun tiplerde tedarik edilebilir.

Ürün no.	Açıklama	D _i [mm]	D _a [mm]	L ₁ [mm]	L ₂ [mm]	B [mm]	H ₁ [mm]	H ₂ [mm]	H ₃ [mm]	Ağırlık [kg]	Ambalaj [adet]	Brüt ¹⁾ [€]
78363381	DN 125 - 3 ad NW 63	125	130	185	199	234	371	74	297	1,04	1	58,60
78363382	kısa DN 125 - 3 ad NW 63	125	130	185	199	234	138	74	64	0,76	1	52,60

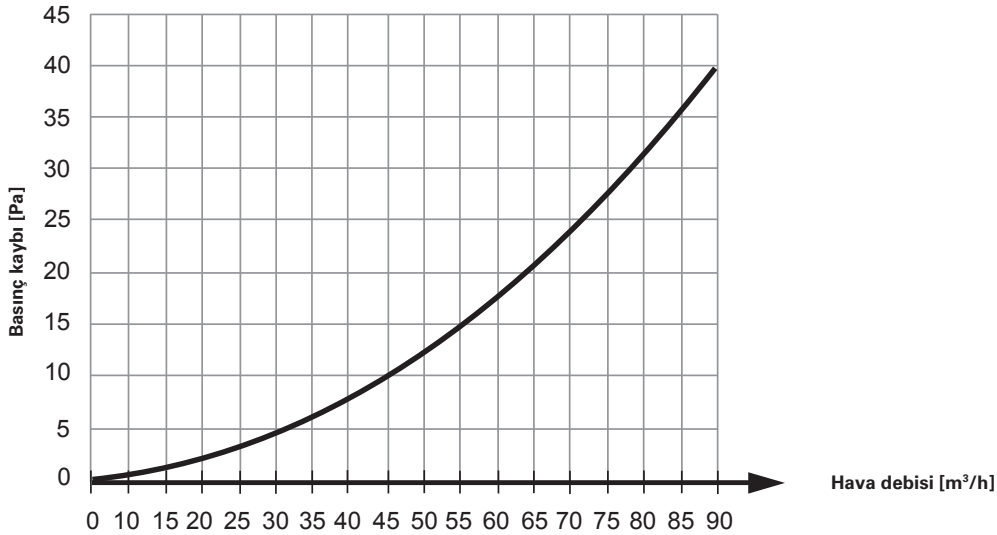
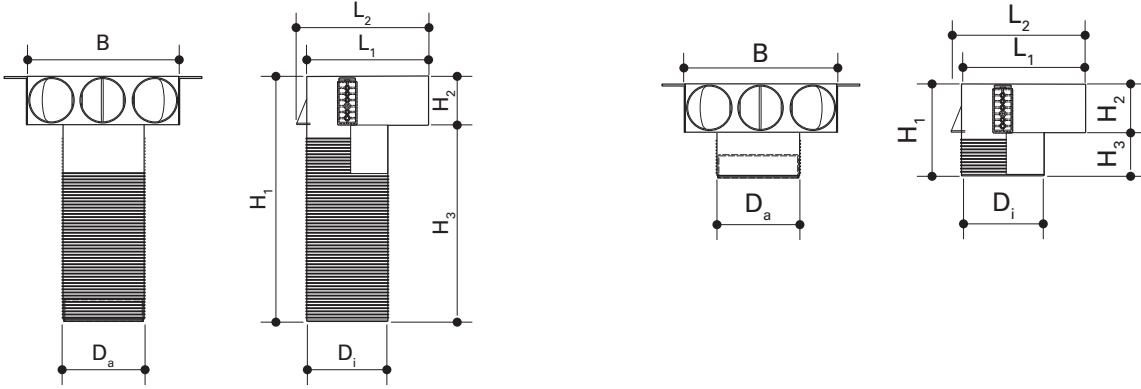
¹⁾Belirtilen fiyat birim ürüne (adet, metre, set) ait fiyatdır.

profi-air® Boru Sistemleri

profi-air® classic



profi-air classic Hava Geçişi plus 90°

Menfez/anemostat bağlantısı için, temiz ve atık hava kanalında üniversal kullanıma uygun, PP'den mamül, 90°'lik hava geçişi. Duvar, döşeme veya tavana uygulanabilir. Köşebentle sabitlenebilir. Her iki tarafında akış optimize edilmiş tapalarla donatılmıştır. Menfez bağlantısı ayarlanabilir bir DN 125 çıkış kapağı ile kapatılmıştır. Kısa ve uzun tiplerde tedarik edilebilir.

Ürün no.	Açıklama	D _i [mm]	D _a [mm]	L ₁ [mm]	L ₂ [mm]	B [mm]	H ₁ [mm]	H ₂ [mm]	H ₃ [mm]	Ağırlık [kg]	Ambalaj [adet]	Brüt ¹⁾ [€]
78375381	DN 125 2 ad NW 75	125	130	191	205	180	383	86	297	0,91	1	49,70
78390381	DN 125 2 ad NW 90	125	130	197	210	211	400	103	297	1,03	1	64,20
78375382	kısa DN 125 2 ad NW 75	125	130	191	205	180	150	86	64	0,47	1	43,30
78390382	kısa DN 125 2x NW 90	125	130	197	210	211	167	103	64	0,75	1	57,70

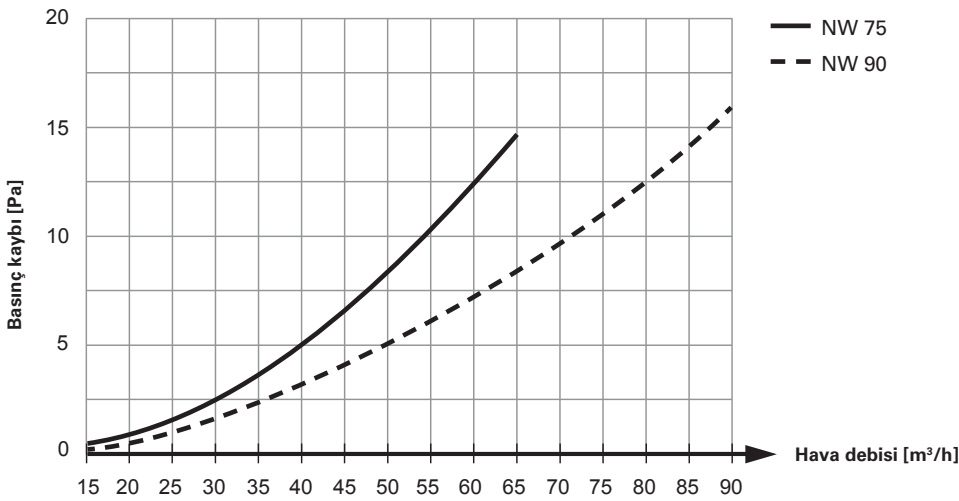
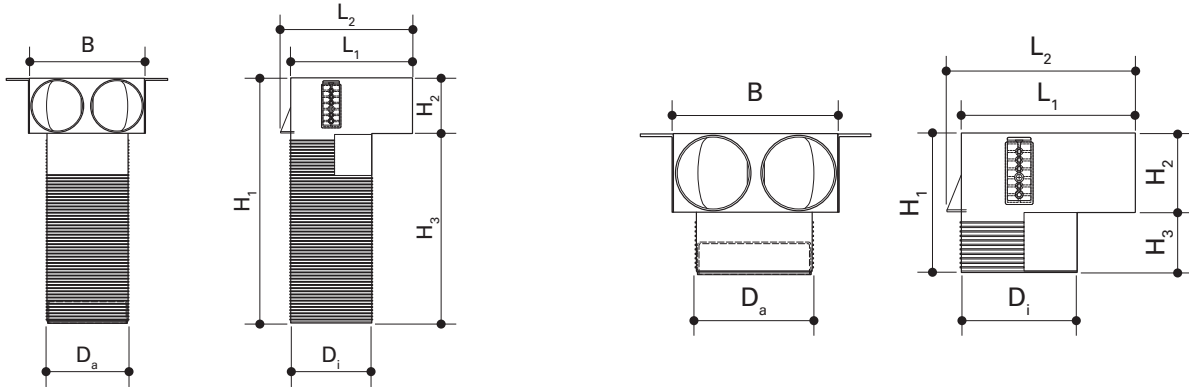

¹⁾Belirtilen fiyat birim ürüne (adet, metre, set) ait fiyattır.

profi-air® Boru Sistemleri

profi-air® classic



profi-air classic Beton Kalıp Kapağı plus

profi-air hava geçişi plus 90°'nin yerli beton kalıp kapaklarına montajı için, PS'den mamül beton kalıp kapağı. Beraber verilen 2 çelik çiviyle sabitlenir.

Ürün no.	Açıklama	D _i [mm]	B [mm]	Ağırlık [kg]	Ambalaj [adet]	Brüt ¹⁾ [€]
78300081	DN 125	125	65	0,13	1	9,00

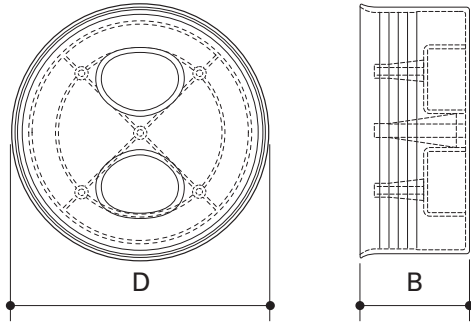

profi-air® Boru Sistemleri

profi-air® classic



profi-air classic Adaptör

profi-air classic NW 90'dan 2 adet NW 63'e redüksiyon bağlantısı için, PE-HD'den mamül düz geçiş.

Ürün no.	Açıklama	D ₁ [mm]	D ₂ [mm]	L [mm]	B [mm]	Ağırlık [kg]	Ambalaj [adet]	Brüt ¹⁾ [€]
78390330	NW 90 - 2 x NW 63	92	65	151	166	0,11	1	22,40

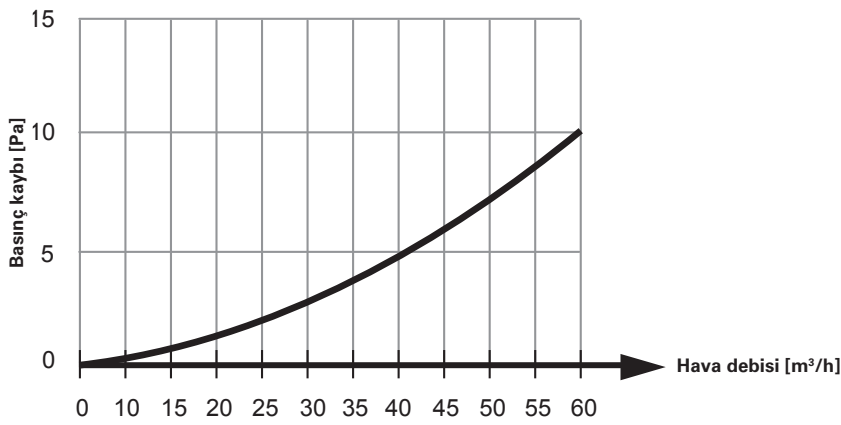
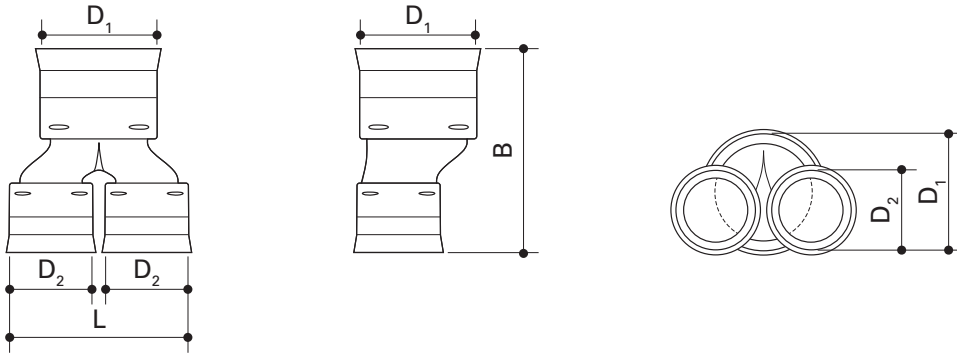

¹⁾Belirtilen fiyat birim ürüne (adet, metre, set) ait fiyattır.

profi-air® Boru Sistemleri

profi-air® classic



profi-air Adaptör tunnel / classic

profi-air tunnel Boru veya Ek Parçasından profi-air classic Boru veya Ek Parçasına düz geçiş.

Ürün no.	Açıklama	D_i [mm]	D_a [mm]	L [mm]	B [mm]	H [mm]	Ağırlık [kg]	Ambalaj [adet]	Brüt ¹⁾ [€]
78313223	① 132 x 52 mm - Boru NW 75	77	-	162	132	52	0,09	1	9,30
78313224	① 132 x 52 mm - Boru NW 90	92	-	162	132	52	0,09	1	14,90
78313225	② 132 x 52 mm - Ek Parçası NW 90	-	91	147	132	52	0,09	1	11,70

78313223 / 78313224

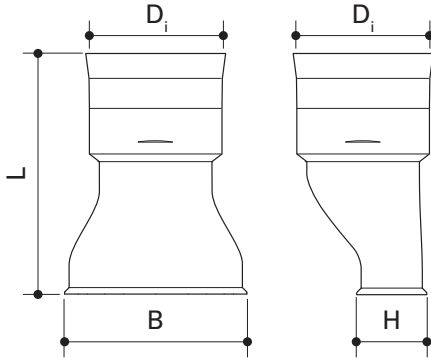

78313225

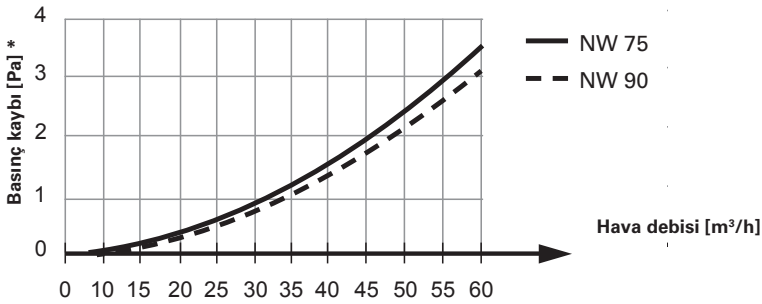
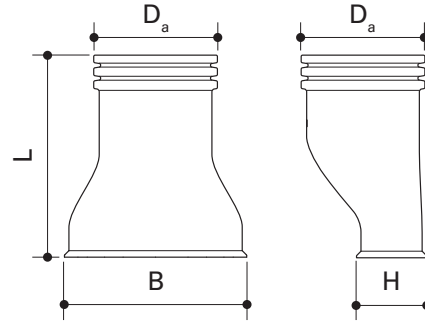

*profi-air Conta ve Bağlantı Elemanı dahil, Ürün No.: 78313210

profi-air® Boru Sistemleri

profi-air® classic



profi-air Adaptör Dirsek 90°

profi-air tunnel Boru veya Ek Parçasından profi-air classic Boru veya Ek Parçasına 90°'lik dirsek geçiş.

Ürün no.	Açıklama	D ₁ [mm]	L [mm]	B [mm]	H ₁ [mm]	H ₂ [mm]	Ağırlık [kg]	Ambalaj [adet]	Brüt ¹⁾ [€]
78313226	132 x 52 mm - Boru NW 75	77	138	132	52	147	0,11	1	16,30
78313227	132 x 52 mm - Boru NW 90	92	148	132	52	163	0,13	1	11,20

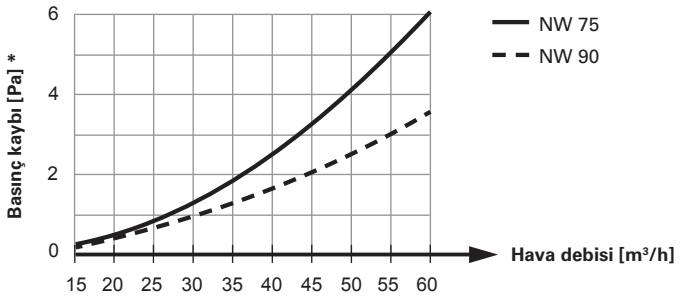
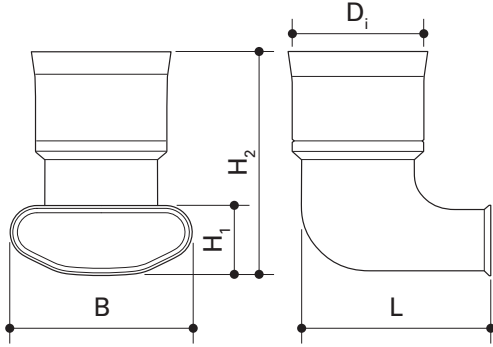

*profi-air Conta ve Bağlantı Elemanı dahil, Ürün No: 78313210

profi-air® Boru Sistemleri

profi-air® Oval Kanal



profi-air Oval Kanal Boru, beyaz

Kolektör ve havalandırma cihazı bağlantısı için, tavan ve duvar montajına uygun, ABS'den mamül, oval biçimli boru. Oval Kanal Boru basma dayanımlı değildir. Oval Kanal Boru taze ve atık hava için uygundur.

- İzin verilen çalışma sıcaklığı: -25 ila 60 °C
- İşleme için ortam sıcaklığı azami -5 °C'ye kadar

Ürün no.	Açıklama	L [mm]	B [mm]	H [mm]	Ağırlık [kg]	Ambalaj [adet]	Brüt ¹⁾ [€]
78316401	boy 163 x 68 mm	1150	163	68	0,90	4	22,10

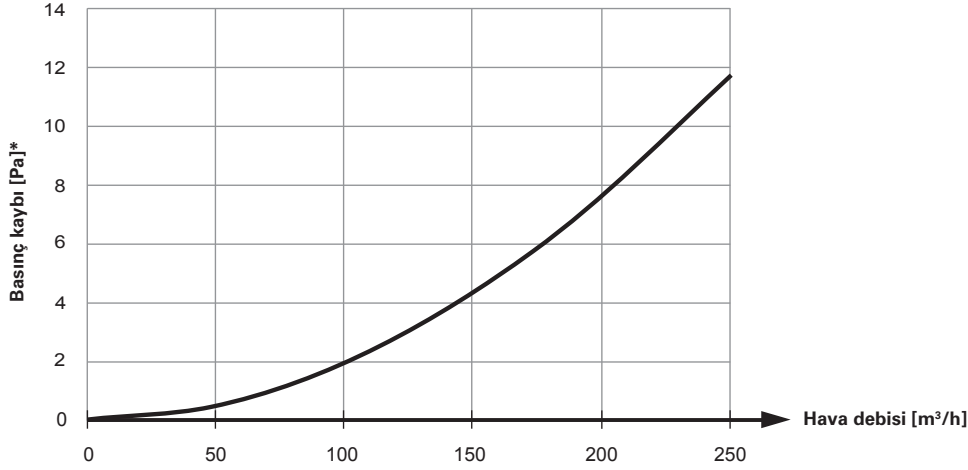
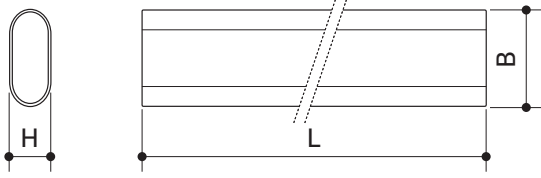

Beher 1m boru uzunluğu için basınç kaybı

*profi-air Oval Kanal Conta ve Bağlantı elemanı dahil, Ürün no. 78316410

profi-air® Aksesuarlar

profi-air® Oval Kanal



profi-air Oval Kanal Bağlantı Elemanı

Oval Kanal Boru, Oval Kanal Ek Parçaları, profi-air tunnel Oval Kanal Kolektörü ve 6'lı yassı kolektörün bağlanması için, PP'den mamül, conta dahil bağlantı elemanı. Her iki taraftaki conta dudakları hava geçirmez bir bağlantı sağlar. Oval Kanal sistemi entegre tespit parçalarıyla duvara veya tavana sabitlenebilir.

Ürün no.	Açıklama	L ₁ [mm]	L ₂ [mm]	B ₁ [mm]	B ₂ [mm]	H [mm]	Ağırlık [kg]	Ambalaj [adet]	Brüt ¹⁾ [€]
78316410	163 x 68 mm	63	15	200	185	70	0,07	5	7,70

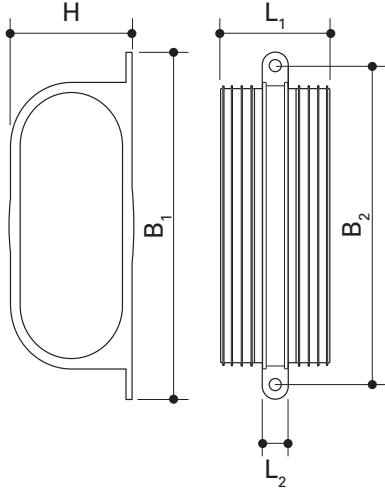

profi-air® Boru Sistemleri

profi-air® Oval Kanal



profi-air Oval Kanal Dirsek, 90° dikey

Oval Kanal Sisteminde dikey saptırma için, PE-HD'den mamül, 90°'lik dirsek. Oval Kanal Dirsek taze ve atık hava için uygundur.

Ürün no.	Açıklama	B [mm]	H [mm]	Ağırlık [kg]	Ambalaj [adet]	Brüt ¹⁾ [€]
78316440	163 x 68 mm	163	106	0,15	1	18,60

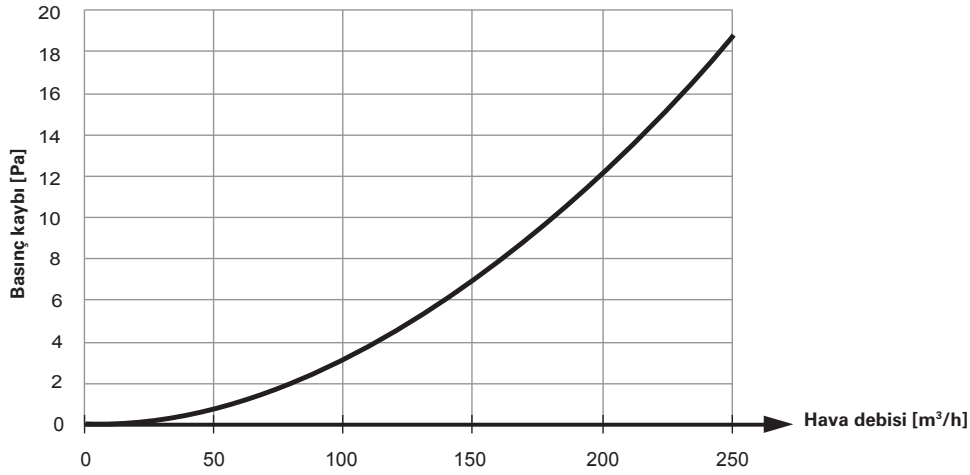
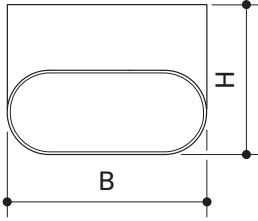

*profi-air Oval Kanal Conta ve Bağlantı Elemanı dahil, Ürün No. 78316410

profi-air® Boru Sistemleri

profi-air® Oval Kanal



profi-air Oval Kanal Dirsek, 90° yatay

Oval Kanal Sisteminde yatay saptırma için, PE-HD'den mamül, 90°'lik dirsek. Oval Kanal Dirsek taze ve atık hava için uygundur.

Ürün no.	Açıklama	L [mm]	B [mm]	H [mm]	Ağırlık [kg]	Ambalaj [adet]	Brüt ¹⁾ [€]
78316441	163 x 68 mm	265	163	68	0,28	1	21,00

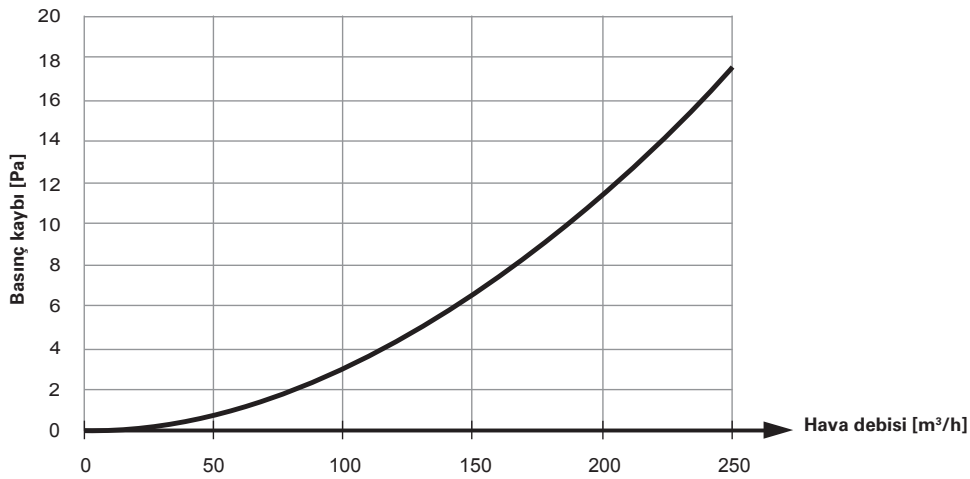
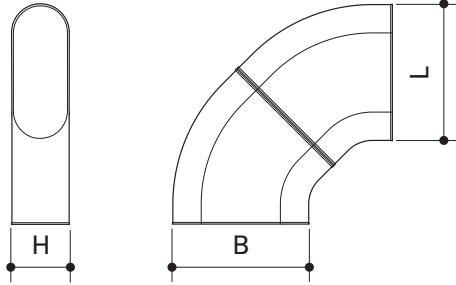

*profi-air Oval Kanal Conta ve Bağlantı Elemanı dahil, Ürün 78316410

profi-air® Boru Sistemleri

profi-air® Oval Kanal



profi-air Oval Kanal Adaptör

Oval Kanal ile profi-air ISO Boru bağlantısı için, PE-HD'den mamül geçiş. Entegre dudaklı conta profi-air ISO Boru ile geçiş arasında hava geçirmez bir bağlantı sağlar. Oval Kanal Geçiş Adaptör taze ve atık hava için uygundur.

Ürün No.	Açıklama	D _a [mm]	D ₁ [mm]	D ₂ [mm]	L [mm]	B [mm]	Ağırlık [kg]	Ambalaj [adet]	Brüt ¹⁾ [€]
78316424	2 ad 163 x 68 mm - DN 160	160	163	163	175	363	0,25	1	34,90

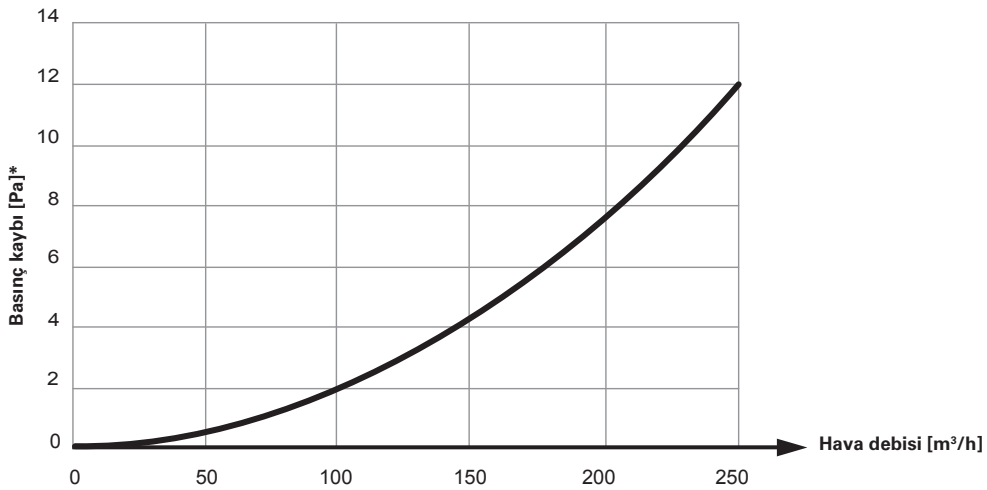
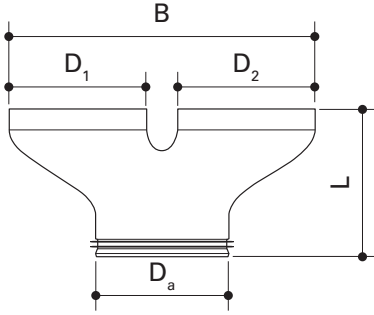

*profi-air Oval Kanal Conta ve Bağlantı Elemanı dahil, Ürün 78316410

profi-air® Boru Sistemleri

profi-air® Oval Kanal



profi-air Oval Kanal Adaptör

Oval Kanal ile profi-air ISO Boru bağlantısı için, PE-HD'den mamül geçiş. Entegre dudaklı conta profi-air ISO boru ile adaptör arasında hava geçirmez bir bağlantı sağlar. Oval Kanal Adaptör taze ve atık hava için uygundur.

Ürün no.	Açıklama	D _a [mm]	L [mm]	B [mm]	Ağırlık [kg]	Ambalaj [adet]	Brüt ¹⁾ [€]
78316425	163 x 68 mm - DN 125	125	175	163	0,14	1	26,80

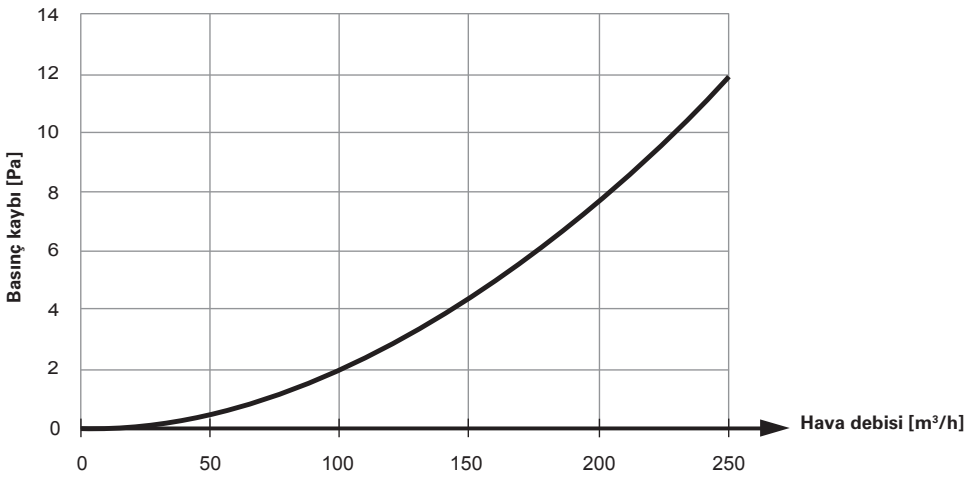
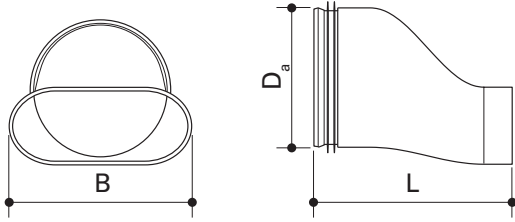

*profi-air Oval Kanal Conta ve Bağlantı Elemanı dahil, Ürün No: 78316410

profi-air® Boru Sistemleri

profi-air® Oval Kanal



profi-air Çatal

Oval Kanal ile ISO Boru bağlantısı için PP'den mamül çatal. Çatal hem taze hava hem atık hava için uygundur ve gerek profi-air Yassı Kolektör için gerek kat dağıtımı için kullanılabilir. Tek taraflı dudaklı conta bağlantıyı hava geçirmez biçimde kapatır. Entegre tırnak profi-air DN 160 Revizyon Tapasının fazla derine itilmesini önler.

Ürün no.	Açıklama	D [mm]	B [mm]	H [mm]	Ağırlık [kg]	Ambalaj [adet]	Brüt ¹⁾ [€]
78316060	163 x 68 mm DN 160*	166	190	170	0,55	1	20,30

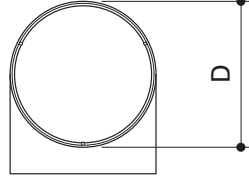
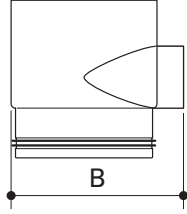
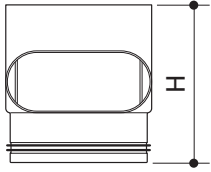

profi-air® Boru Sistemleri

profi-air ISO Boru



profi-air ISO Boru

Tam izolasyonlu, buhar sızdırmaz, WLG 037 ısıl iletkenliğe sahip, EPP 'den mamül, profi-air ISO muf dahil boru. profi-air ISO Boru dış hava, dışa atılan atık hava, taze hava ve atık hava için uygundur.

- İzin verilen çalışma sıcaklığı: -25 ila 80 °C

Ürün no.	Açıklama	D ₁ [mm]	D ₂ [mm]	D ₃ [mm]	L ₁ [mm]	L ₂ [mm]	Ağırlık [kg]	Ambalaj [adet]	Brüt ¹⁾ [€]
78312101	DN 125	125	155	185	1000	80	0,40	6	60,00
78316101	DN 160	160	190	220	1000	80	0,50	4	65,00
78318101	DN 180	180	210	240	1000	80	0,55	3	90,00

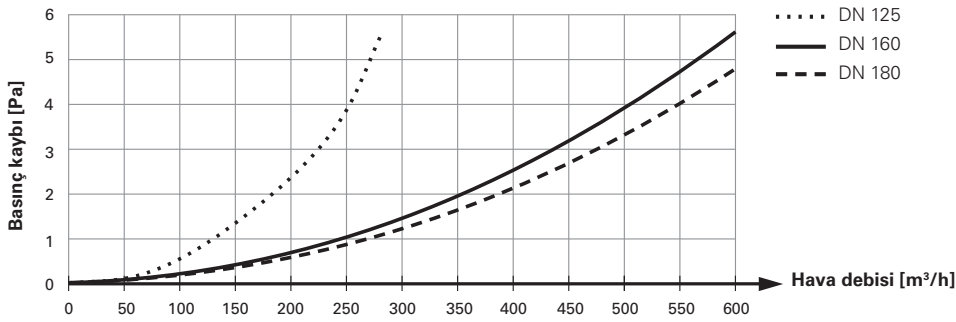
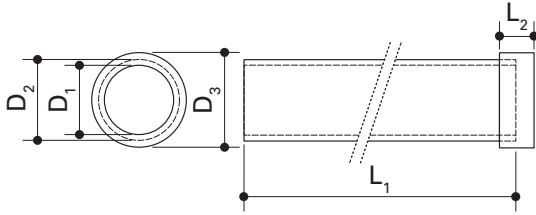

¹⁾Belirtilen fiyat birim ürüne (adet, metre, set) ait fiyattır.

profi-air® Boru Sistemleri

profi-air ISO Boru



profi-air ISO Dirsek 90°

Tam izolasyonlu, buhar sızdırmaz, WLG 037 ısı iletkenliğe sahip, EPP 'den mamül, profi-air ISO muf dahil 90°'lik dirsek. Dirsek merkezi olarak işlenmiş derzi sayesinde 45°'lik iki dirseğe bölünebilir. profi-air ISO Dirsek dış hava, dışa atılan atık hava, taze hava ve atık hava için uygundur.

- İzin verilen çalışma sıcaklığı: -25 ila 80 °C

Ürün no.	Açıklama	D ₁ [mm]	D ₂ [mm]	D ₃ [mm]	L ₁ [mm]	L ₂ [mm]	Ağırlık [kg]	Ambalaj [adet]	Brüt ¹⁾ [€]
78312140	DN 125	125	155	185	200	80	0,22	4	56,00
78316140	DN 160	160	190	220	200	80	0,28	3	60,00
78318140	DN 180	180	210	240	215	80	0,30	3	67,50

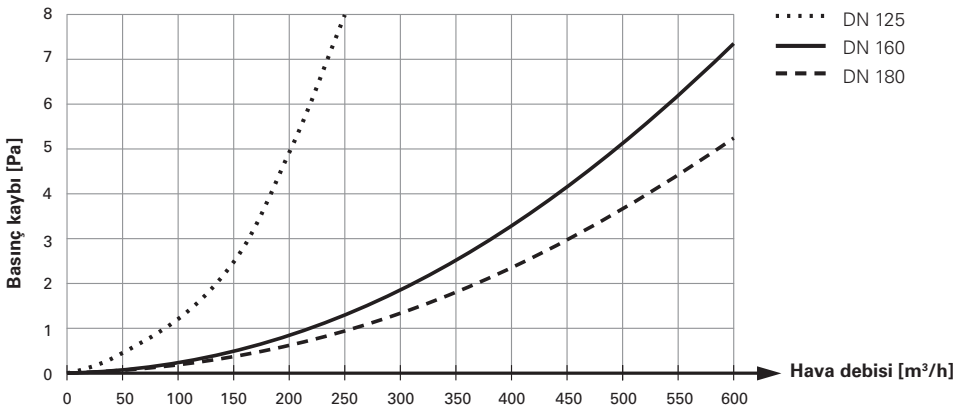
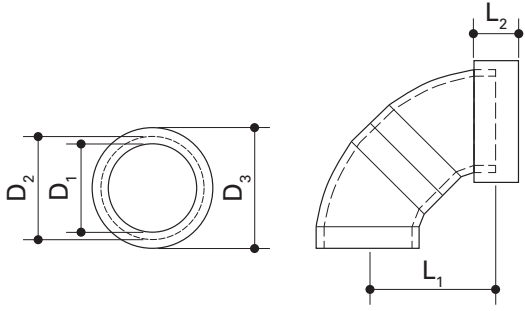

¹⁾Belirtilen fiyat birim ürüne (adet, metre, set) ait fiyattır.

profi-air® Boru Sistemleri

profi-air ISO Boru



profi-air ISO Muf

Tam izolasyonlu, buhar sızdırmaz, WLG 037 ısı iletkenliğe sahip, EPP 'den mamül muf. profi-air ISO Muf dış hava, dışa atılan atık hava, taze hava ve atık hava için uygundur.

- İzin verilen çalışma sıcaklığı: -25 ila 80 °C

Ürün no.	Açıklama	D ₁ [mm]	D ₂ [mm]	D ₃ [mm]	L [mm]	Ağırlık [kg]	Ambalaj [adet]	Brüt ¹⁾ [€]
78312110	DN 125	125	155	185	80	0,10	6	28,00
78316110	DN 160	160	190	220	80	0,14	6	29,00
78318110	DN 180	180	210	240	80	0,15	6	30,00

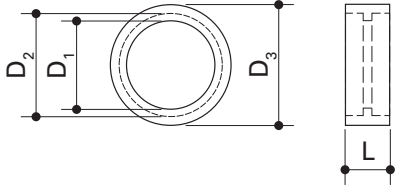

profi-air ISO Redüksiyon



profi-air ISO boru ve ek parçaların bağlantısı için, tam izolasyonlu, buhar sızdırmaz, WLG 037 ısı iletkenliğe sahip, EPP 'den mamül redüksiyon. profi-air ISO Redüksiyon dış hava, dışa atılan atık hava, taze hava ve atık hava için uygundur.



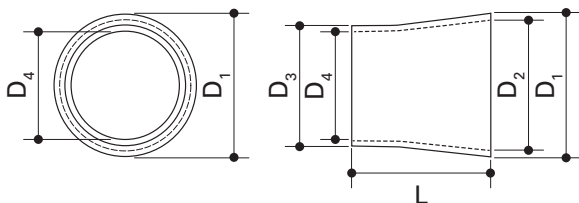

- İzin verilen çalışma sıcaklığı: -25 ila 80 °C

Ürün no.	Açıklama	D ₁ [mm]	D ₂ [mm]	D ₃ [mm]	D ₄ [mm]	L [mm]	Ağırlık [kg]	Ambalaj [adet]	Brüt ¹⁾ [€]
78312120	DN 160 / DN 125	190	160	155	125	170	0,08	2	42,00
78316120	DN 180 / DN 160	210	180	160	190	200	0,11	2	42,00

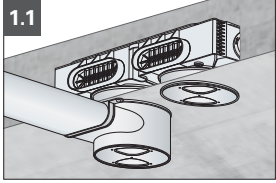
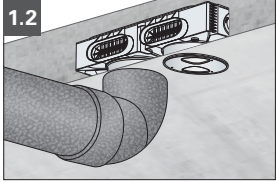
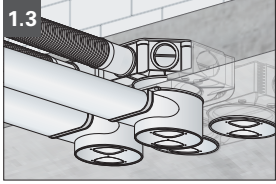
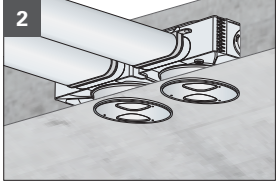
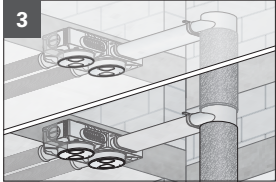
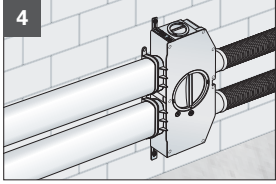
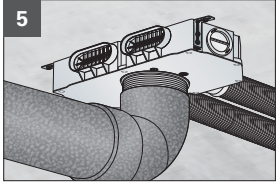

profi-air Yassı Kolektör – Montaj Tablosu

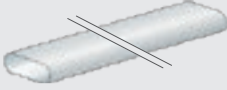
		profi-air Yassı Kolektör 6'lı	profi-air Beton Kalıp Seti DN 160	profi-air Çatal DN 160 163 x 68 mm
				
		78316007	78316073	78316060
profi-air Yassı Kolektör Beton montajı	1.1		✓	✓
	1.2		✓	—
	1.3		✓	✓
	2		✓	—
profi-air Yassı Kolektör Kat dağıtımı	3		—	✓
profi-air Yassı Kolektör Duvar/tavan montajı	4		✓	—
	5		✓	—

profi-air Bağlantı Parçası DN160  78316072	profi-air Revizyon Tapası DN160  78316071	profi-air Bağlantı Nipel DN160  78316820	profi-air Oval Kanal 163 x68 mm set  783164xx	profi-air ISO Boru  783161xx
—	—	—	✓	—
—	—	✓	—	✓
—	—	—	✓	—
—	—	—	✓	—
—	✓	—	✓	—
—	—	—	✓	—
✓	—	✓	—	✓

profi-air® Boru Sistemleri

profi-air® Kolektör



profi-air Yassı Kolektör 6'lı

Taze ve atık hava için, yerli kalıp beton döşeme, şap içinde filigran döşeme, duvar ve tavan montajına uygun, PS/ABS'den mamül kolektör kutusu. profi-air classic NW 63, NW 75, NW 90 için altı değişik bağlantı imkanı vardır. İki 6'lı Yassı Kolektör iki Oval Kanal conta elemanı ile bağlandığında 12 bağlantı imkanı elde edilir. Revizyon açıklıkları kontrol ve temizleme içindir. Ön montajlı üç sabitleme köşebendi dahil dört classic bağlantı tapası. Oval Kanal veya ISO Boru DN 160 ile değişken ana bağlantı (aksesuar gereklidir).

profi-air Oval Kanala bağlantı bir Oval Kanal Conta Elemanı ile yapılır. profi-air classic veya tunnel borularına bağlantı bir profi-air bağlantı parçası ile yapılır. Kolektör çıkışlarında opsiyonel olarak sabit hacim debisi regülatörü veya classic regülatör kullanılabilir.

- İzin verilen hacim debisi: maks. 270 m³/h
- Çıkışlar: 6 adet bayonet bağlantısı NW 63/75/90

Ürün no.	Açıklama	Ağırlık [kg]	Ambalaj [adet]	Brüt ¹⁾ [€]
78316007	6 x NW 63 - 90	2,06	1	189,00

L ₁ [mm]	L ₂ [mm]	L ₃ [mm]	L ₄ [mm]	B ₁ [mm]	B ₂ [mm]	B ₃ [mm]	B ₄ [mm]	H ₁ [mm]	H ₂ [mm]
300	17	132	151	552	163	163	200	109	68

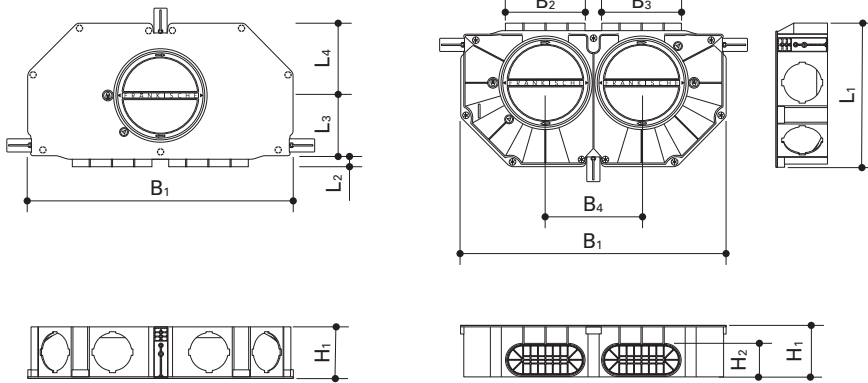

¹⁾Belirtilen fiyat birim ürüne (adet, metre, set) ait fiyattır.

profi-air® Boru Sistemleri

profi-air® Kolektör

profi-air Yassı Kolektör 6'lı

Düz geçişli dağıtım

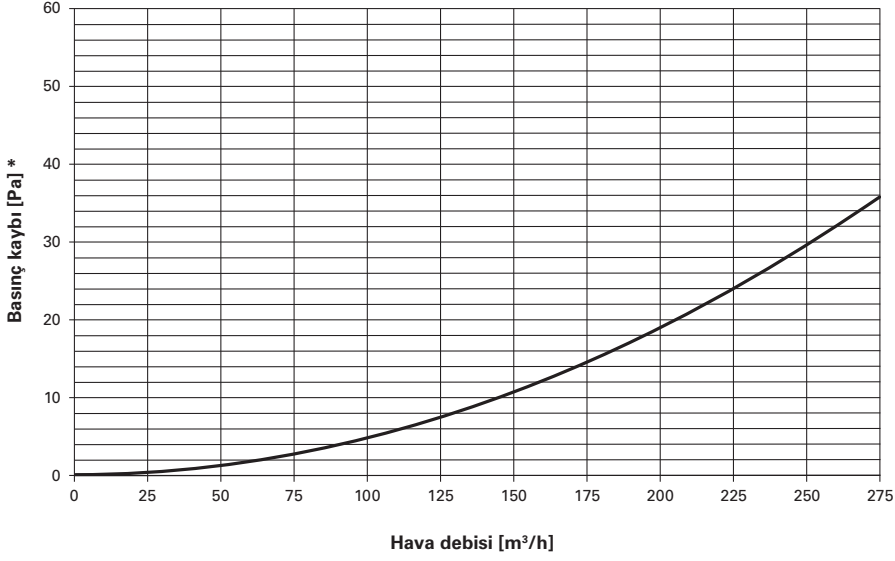

90° dağıtım

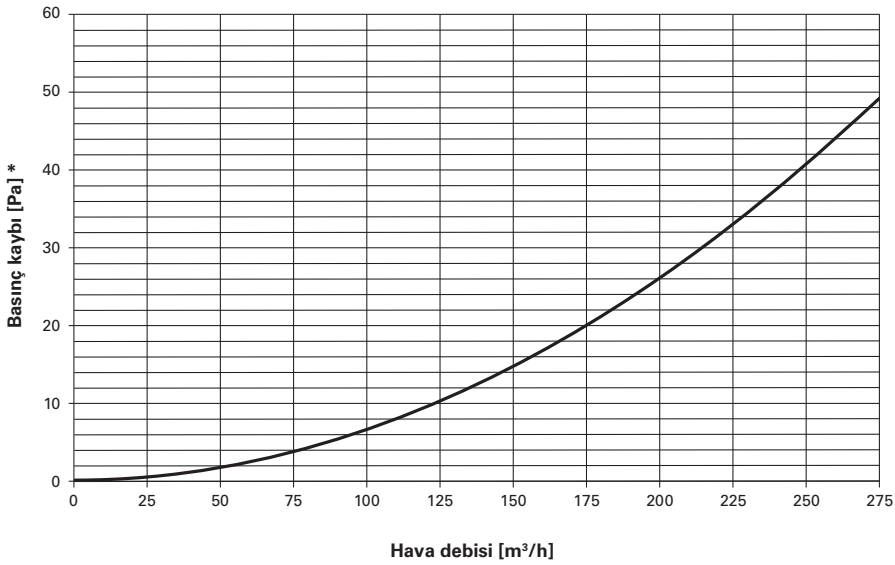

profi-air® Boru Sistemleri

profi-air® Kolektör



profi-air Beton Kalıp Seti DN160

Set şunlardan oluşur:

2 ad profi-air Beton Kalıp Seti DN 160

2 ad profi-air Bağlantı Parçası DN160

2 ad profi-air Revizyon Tapası DN160

Set profi-air 6'lı Yassı Kolektörün şantiyede dökülen beton döşemelere montajında gereklidir.

Beton Kalıp Kapağı DN 160 teslimat kapsamındaki çelik çivilerle sabitlenir; elemanlar arasındaki mesafenin doğru olması için kartondan bir montaj şablonu bulunmaktadır.

Ürün no.	Açıklama	D ₁ [mm]	D ₂ [mm]	D ₃ [mm]	L [mm]	B [mm]	H ₁ [mm]	H ₂ [mm]	H ₃ [mm]	Ağırlık [kg]	Ambalaj [adet]	Brüt ¹⁾ [€]
78316073	DN 160	160	171	158	230	430	75	60	47	1,113	1	87,00

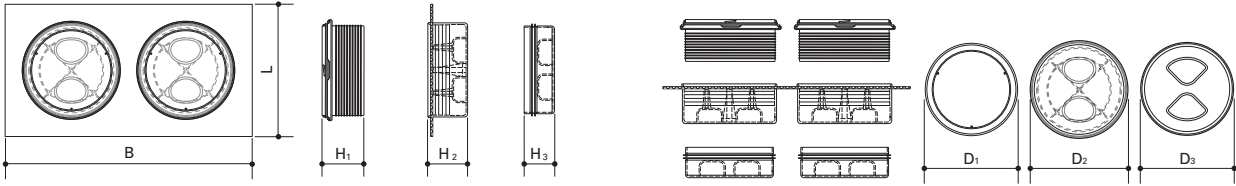

Profi-air Çatal

Oval Kanal ile ISO Boru bağlantısı için PP'den mamül çatal. Çatal hem taze hava hem atık hava için uygundur ve gerek profi-air Yassı Kolektör için gerek kat dağıtımı için kullanılabilir. Tek taraflı dudaklı conta bağlantıyı hava geçirmez biçimde kapatır. Entegre itme stopu profi-air DN 160 Revizyon Tapasının fazla derine itilmesini önler.

Ürün no.	Açıklama	D [mm]	B [mm]	H [mm]	Ağırlık [kg]	Ambalaj [adet]	Brüt ¹⁾ [€]
78316060	163 x 68 mm DN 160	166	190	170	0,55	1	20,30

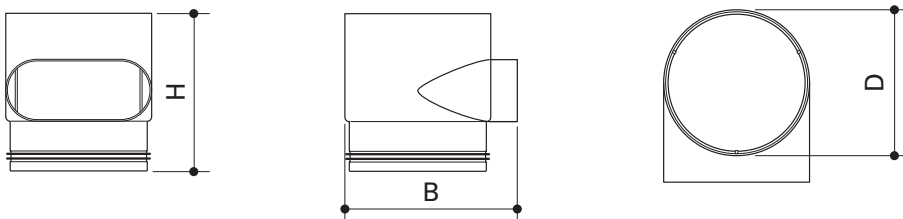

profi-air® Boru Sistemleri

profi-air® Kolektör



profi-air Bağlantı Parçası DN160

profi-air Yassı Kolektörün profi-air Beton Kalıp Kapağıyla beraber kullanılması için, PP'den mamül bağlantı parçası (Beton Kalıp Seti aksesuarı). Bağlantı parçasının bir tarafında lastik conta dudaklı bir bayonet bağlantısı ve öbür tarafında entegre tırnaklı bir DN 160 çıkışı vardır. Bu stop DN 160 Revizyon tapasının fazla derine itilmesini önler. Bağlantı parçası gerek taze hava gerek atık hava için kullanılabilir.

Ürün no.	Açıklama	D ₁ [mm]	D ₂ [mm]	H [mm]	Ağırlık [kg]	Ambalaj [adet]	Brüt ¹⁾ [€]
78316072	DN 160	160	166	75	0,15	1	14,50

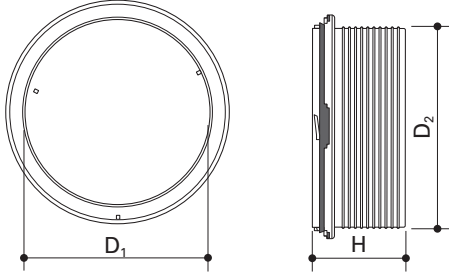

profi-air Revizyon Tapası DN 160

DN 160 profi-air Çatalın ve DN 160 profi-air Bağlantı Parçasının kapatılması için, PP'den mamül revizyon tapası. Tek taraflı entegre dudaklı conta bağlantıyı hava geçirmez biçimde kapatır. Revizyon tapası gerek taze hava gerek atık hava için kullanılabilir.

Ürün no.	Açıklama	D [mm]	H [mm]	Ağırlık [kg]	Ambalaj [adet]	Brüt ¹⁾ [€]
78316071	DN 160	158	47	0,201	1	14,50

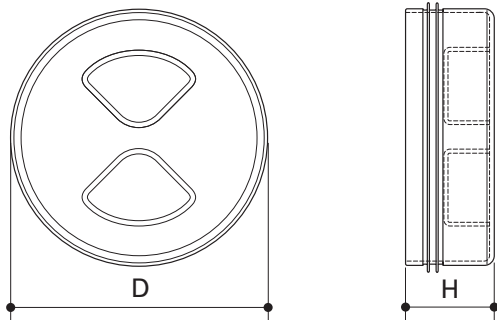

profi-air® Boru Sistemleri

profi-air® Kolektör



profi-air tunnel Yassı Kolektör, gri

profi-air Hava Geçişlerine taze veya atık hava iletimi için, PS'den mamül, dört sabitleme parçası dahil kolektör kutusu. Kontrol için ve temizleme yolu olarak kullanılabilen revizyon açıklığı.

- İzin verilen çalışma sıcaklığı: -25 ila 60 °C
- İşleme için ortam sıcaklığı maks. -5 °C'ye kadar

Azami hacim debileri, şu bağlantılar için:

- 78316425 = 165 m³/h
- 78316424 = 225 m³/h
- 78316424 = 330 m³/h (paralel bağlı 2 kolektör)

Ürün no.	Açıklama	L [mm]	B [mm]	H [mm]	Ağırlık [kg]	Ambalaj [adet]	Brüt ¹⁾ [€]
78313005	5 adet 132 x 52 mm - 2 adet 163 x 68 mm	234	553	74	0,995	1	139,50

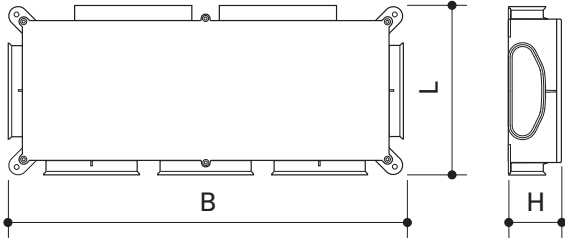

profi-air® Boru Sistemleri

profi-air® Kolektör



profi-air tunnel Reglaj Elemanı

Hava dağıtım sisteminde basınç düşmesini telafi eden, PS'den mamül reglaj elemanı. Reglaj elemanı profi-air tunnel contalı bağlantı elemanı içine monte edilebilir.

Ürün no.	Açıklama	L [mm]	B [mm]	H [mm]	Ağırlık [kg]	Ambalaj [adet]	Brüt ¹⁾ [€]
78313299	132 x 52 mm	20	117	35	0,01	1	6,80

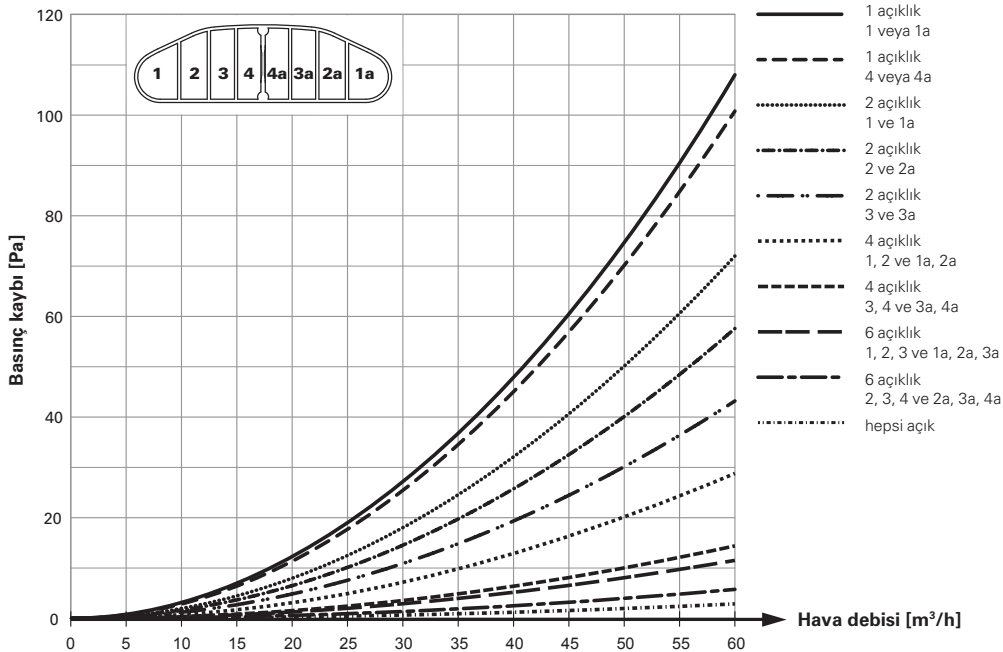
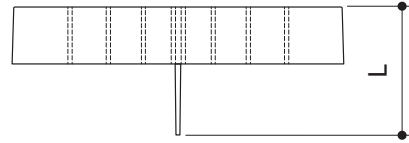
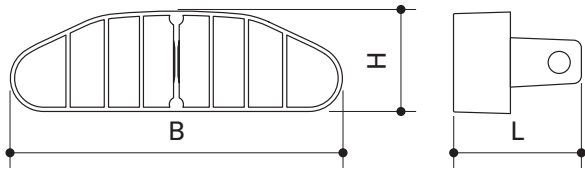

¹⁾Belirtilen fiyat birim ürüne (adet, metre, set) ait fiyattır.

profi-air® Boru Sistemleri

profi-air® Kolektör



profi-air classic Kolektör plus

Taze ve atık hava için, çelik sacdan mamül, iç yüzeyleri ses yalıtım kaplamalı, sabitleme köşebentleri ve bağlantı tapası dahil kolektör kutusu. Kolektör hem düz geçiş kolektörü hem 90°'lik kolektör olarak kullanılabilir. Yandaki iki revizyon açıklığı kontrol ve temizleme için kullanılır. Kolektör çıkışlarında sabit hacim debisi regülatörü veya classic regülatörü kullanılması için çok uygundur.

profi-air classic Boru NW 63, NW 75, NW 90 ile bağlantılı olarak kullanılabilir.

İzin verilen hacim debileri, şu bağlantılar için:

- 78316006 = maks. 225 m³/h
- 78316011 = maks. 360 m³/h
- 78316016 = maks. 450 m³/h

Kapsamındaki bağlantı tapaları:

- 78316006 = 7 bağlantı tapası
- 78316011 = 14 bağlantı tapası
- 78318016 = 18 bağlantı tapası

Ürün no.	Açıklama	D _a [mm]	L ₁ [mm]	L ₂ [mm]	B [mm]	H [mm]	Ağırlık [kg]	Ambalaj [adet]	Brüt ¹⁾ [€]
78316006	DN 160 - 5 adet NW 63-90	160	365	325	300	225	4,60	1	396,00
78316011	DN 160 - 10 adet NW 63-90	160	365	325	600	225	6,80	1	489,00
78318016	DN 180 - 15 adet NW 63-90	180	465	425	535	330	9,10	1	628,00

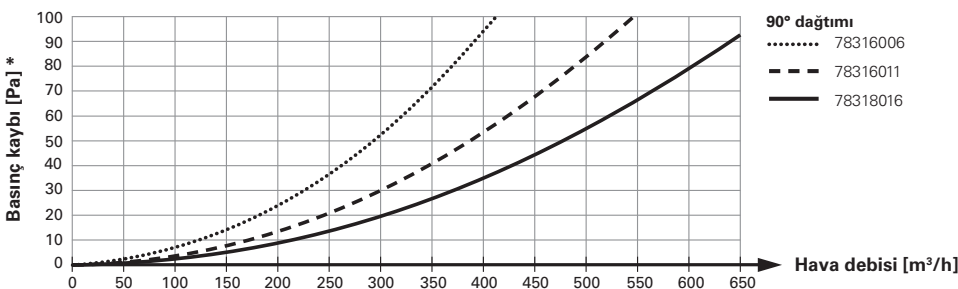
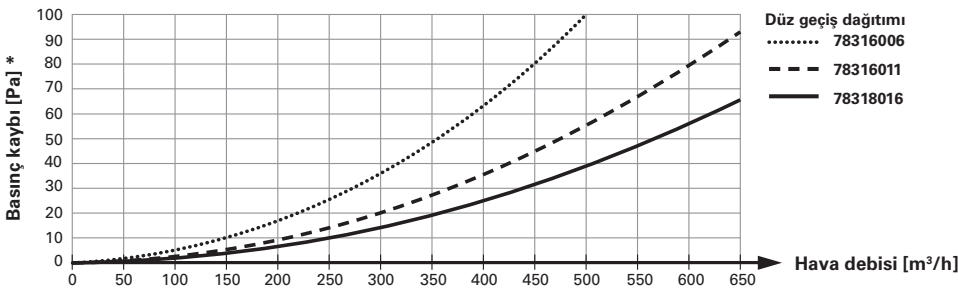
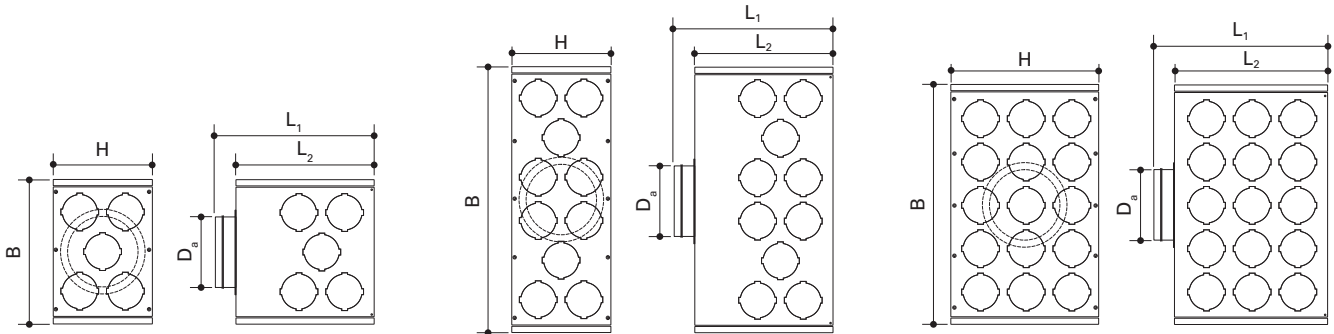

*profi-air classic Bağlantı Parçası dahil, Ürün No. 78363321, 78375321 ve 78390321

¹⁾Belirtilen fiyat birim ürüne (adet, metre, set) ait fiyatıdır.

profi-air® Boru Sistemleri

profi-air® Kolektör



profi-air classic Bağlantı Parçası

profi-air classic Boruların profi-air classic Kolektör plus veya profi-air classic 6'lı Yassı Kolektör ile doğrudan bağlanması için, PP'den mamül kolektör bağlantı parçası. Bağlantı parçasının bir tarafında profi-air classic Boru için giriş, öbür tarafında kolektör bağlantısı için contalı bir bayonet kilidi vardır. Entegre tırnak borunun fazla derine itilmesini önler. Boru entegre çıkıntılarla bağlantı parçası içinde tutulur.

Ürün no.	Açıklama	D ₁ [mm]	D ₂ [mm]	H ₁ [mm]	H ₂ [mm]	Ağırlık [kg]	Ambalaj [adet]	Brüt ¹⁾ [€]
78363321	NW 63	73	80	102	82	0,060	1	6,80
78375321	NW 75	84	80	111	91	0,062	1	6,90
78390321	NW 90	101	80	98	78	0,110	1	7,00

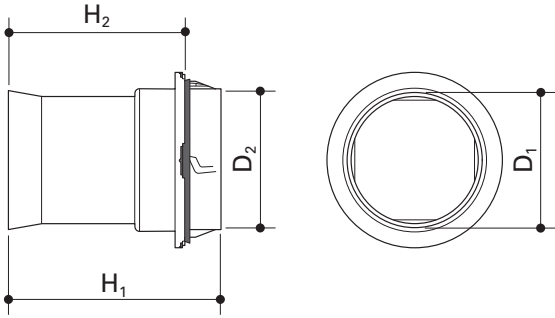

¹⁾Belirtilen fiyat birim ürüne (adet, metre, set) ait fiyattır.

profi-air® Boru Sistemleri

profi-air® Kolektör



profi-air Bağlantı Tapası bayonetli

profi-air Kolektörün kolay ve emniyetle takılması için, PP'den mamül, bayonet kilitli bağlantı parçası. Kolektör yönünde yalıtım entegre bir contayla sağlanır.

Ürün No.	Açıklama	D ₁ [mm]	D ₂ [mm]	H [mm]	Ağırlık [kg]	Ambalaj [adet]	Brüt ¹⁾ [€]
78300321	Bayonet	97	80	26	0,072	4	2,90

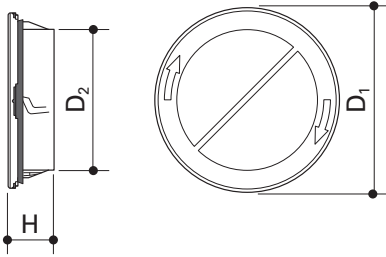

profi-air Regülatör

Profi-air classic 6'lı Yassı Kolektör ve profi-air classic plus Kolektör ile bağlantıda hacim debisini manüel olarak ayarlamak için, PP'den mamül hava debisi reglaj elemanı. profi-air classic Bağlantı Parçası içine direkt montaj içindir.

Ürün no.	Açıklama	D _a [mm]	L [mm]	H [mm]	Ağırlık [kg]	Ambalaj [adet]	Brüt ¹⁾ [€]
78300005	NW 63-90	80	91	78	0,04	1	46,50

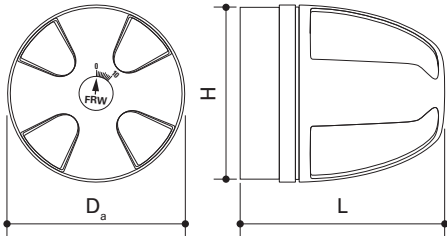

profi-air® Boru Sistemleri

profi-air® Kolektör



profi-air Sabit Hacim Debisi

Hacim debisinin yardımcı enerji kullanmadan, kendiliğinden ayarlanması için, bakım istemeyen, aşınmazız reglaj elemanına sahip, plastik kutu içinde otomatik reglajlı Sabit Hacim Debisi Regülatörü (SHDR), profi-air classic 6'lı Yassı Kolektör ve profi-air plus Kolektör ile bağlantılı kullanılır. profi-air classic Bağlantı Parçası içine direkt montaj içindir. Tolerans değeri: +/- 5 m³/h.

Ürün no.	Açıklama	D _a [mm]	L [mm]	Ağırlık [kg]	Ambalaj [adet]	Brüt ¹⁾ [€]
78300015	❶ Sabit hacim debisi 15 m ³ /h	80	54	0,15	1	51,20
78300002	❷ Sabit hacim debisi 20-50 m ³ /h ayarlanabilir	80	75	0,15	1	53,50

78300015

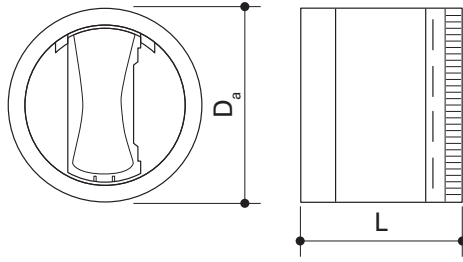

78300002

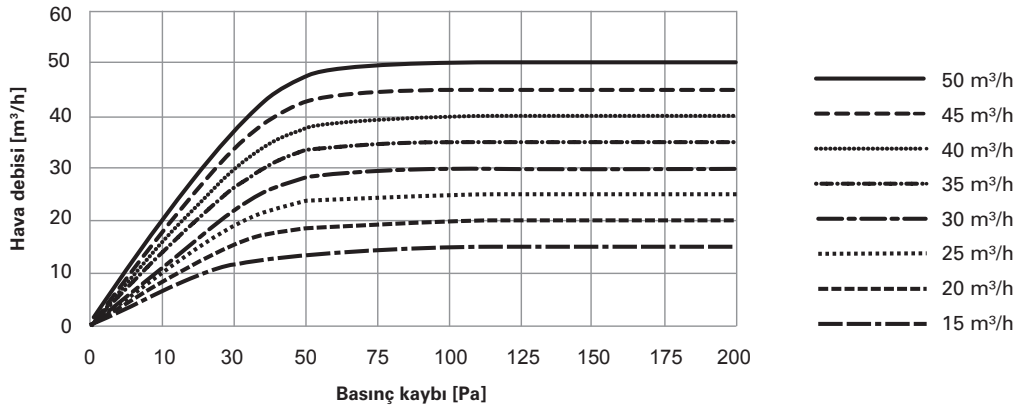
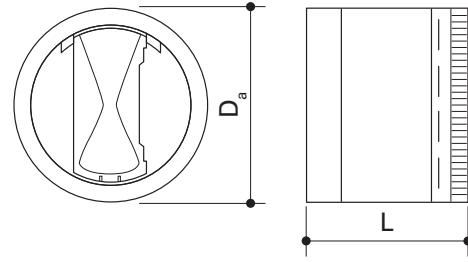

¹⁾Belirtilen fiyat birim ürüne (adet, metre, set) ait fiyattır.

profi-air® Boru Sistemleri

profi-air® Kolektör



profi-air Yoğun Havalandırma Elemanı (Booster)

profi-air classic 6'lı Yassı Kolektör ve profi-air classic plus Kolektör için mahalleri yoğun olarak havalandırma elemanı. Yoğun Havalandırma Elemanı önceden belirlenmiş mekanlarda daha yüksek bir hava hacim debisi sağlar. profi-air classic Bağlantı Parçası içine direkt montaj içindir. Daima taze hava ve atık hava içine monte edilmelidir. Oturma odası ve mutfakta tavsiye olunur.

Ürün no.	Açıklama	D _a [mm]	L [mm]	Ağırlık [kg]	Ambalaj [adet]	Brüt ¹⁾ [€]
78300001	Yoğun Havalandırma Elemanı (Booster)	80	54	0,10	1	37,20

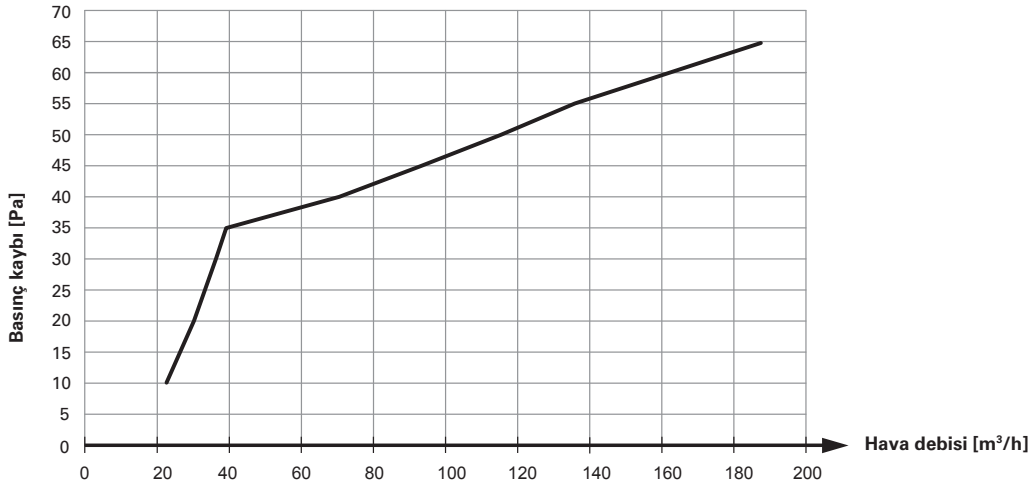
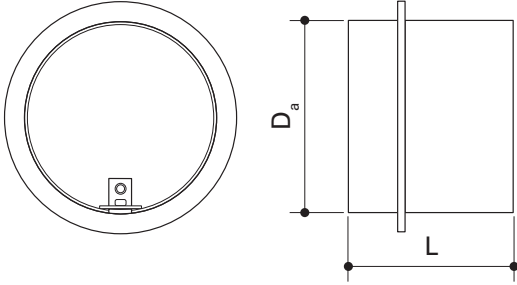

¹⁾Belirtilen fiyat birim ürüne (adet, metre, set) ait fiyattır.

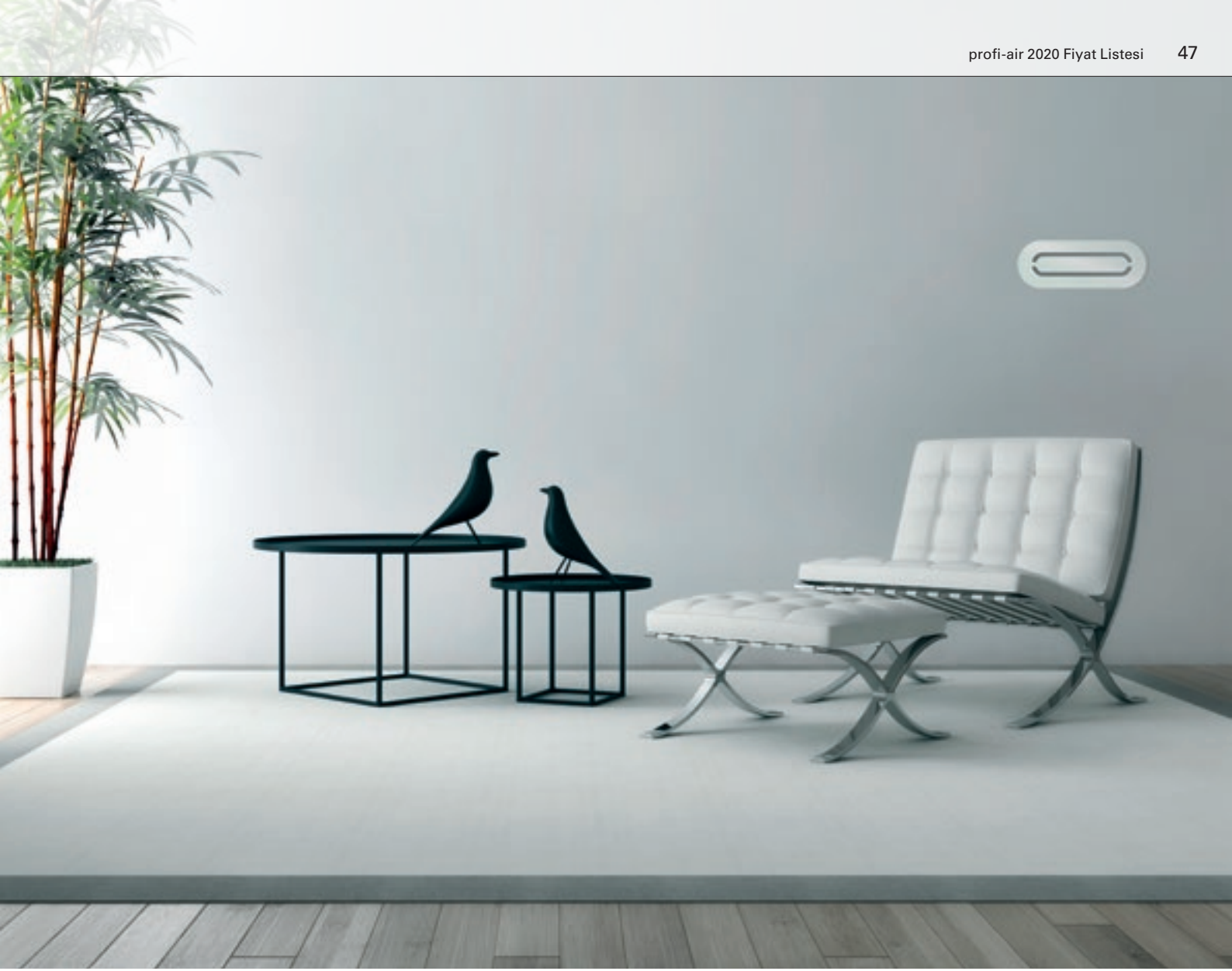

starline® Design Menfez

- Design by sieger Design
- Design Menfez: Her iç mimari üslubuna uygun
- Yenilikçi mıknatıslı montaj

starline® Design Menfez

Montaj Çerçeveleri

Her bir starline design Menfez'in montajı için bir montaj çerçevesine ihtiyaç vardır

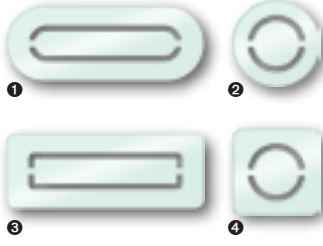

starline Design Menfez SHAPE

Taze ve atık hava için, camdan mamül, mıknatis sabitleme elemanı dahil SHAPE Design Menfez. Sadece profi-air Montaj Çerçevesi veya profi-air Montaj Çerçevesi compact ile kullanılabilir. Design Menfezler 90 derecelik profi-air tunnel Hava Geçişinde ve bütün 125 mm'lik profi-air Hava Geçişlerinde kullanılmaya elverişlidir. Duvar ve tavan montajına uygundur.

SHAPE COMPACT / SHAPE CIRCLE sadece atık hava menfezi olarak kullanılabilir.



Ürün no.	Açıklama	L [mm]	B [mm]	H [mm]	Ağırlık [kg]	Ambalaj [adet]	Brüt ¹⁾ [€]
78300661	③ SHAPE COMPACT Cam, saf beyaz	350	130	6	0,53	1	184,00
78312661	② SHAPE CIRCLE Cam, saf beyaz	Ø160	Ø160	6	0,30	1	124,00
78300660	④ SHAPE BUSINESS Cam, saf beyaz	350	130	6	0,53	1	168,00
78312660	④ SHAPE COMPACT Cam, saf beyaz	160	160	6	0,30	1	110,00

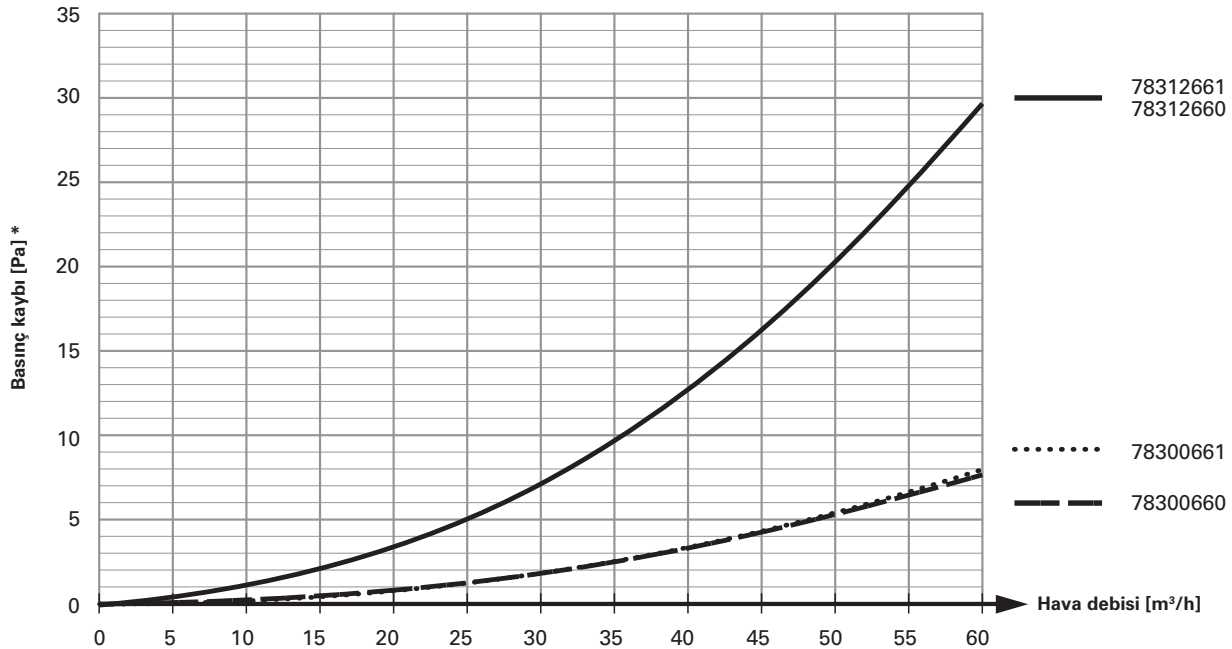
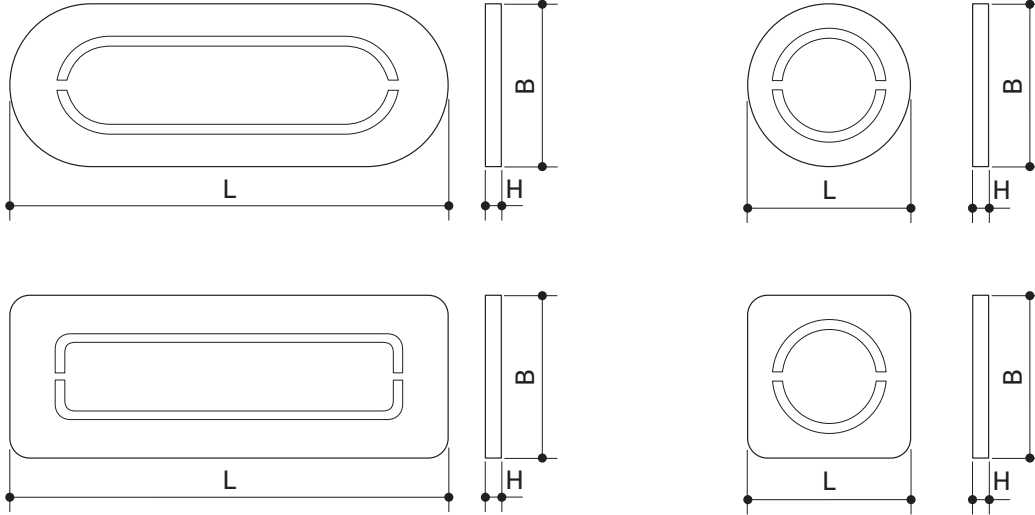

¹⁾Belirtilen fiyat birim ürüne (adet, metre, set) ait fiyatıdır.

starline® design menfez

Montaj Çerçevesi

Her bir starline Design Menfez montajı için bir montaj çerçevesine ihtiyaç vardır

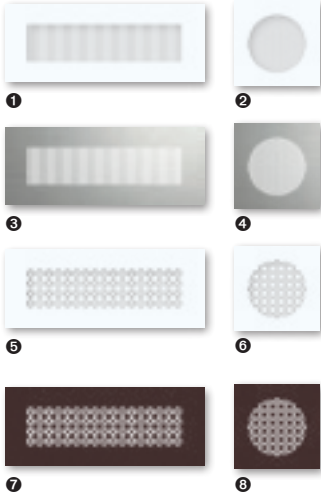

starline Design Menfez LINE / PYRAMID

Taze ve atık hava için, mıknatıs montaj elemanı dahil LINE / PYRAMID Design Menfez. Sadece profi-air Montaj Çerçevesi veya profi-air Montaj Çerçevesi compact ile kullanılabilir. Design Menfezler 90°'lik profi-air tunnel Hava Geçişi ve bütün 125 mm'lik profi-air Hava Geçişlerinde kullanılmaya elverişlidir. Duvar ve tavan montajına uygundur.

Ürün no.	Açıklama	L [mm]	B [mm]	H [mm]	Ağırlık [kg]	Ambalaj [adet]	Brüt ¹⁾ [€]
78300662	① LINE beyaz	350	130	1,5	0,47	1	91,00
78312662	② LINE COMPACT beyaz	160	160	1,5	0,26	1	73,00
78300663	③ LINE zımparalanmış paslanmaz çelik	350	130	1,5	0,47	1	98,00
78312663	④ LINE COMPACT zımparalanmış paslanmaz çelik	160	160	1,5	0,26	1	73,00
78300664	⑤ PYRAMID beyaz	350	130	1,5	0,47	1	112,00
78312664	⑥ PYRAMID COMPACT beyaz	160	160	1,5	0,26	1	78,00
78300665	⑦ PYRAMID koyu paslı bronz	350	130	1,5	0,47	1	124,00
78312665	⑧ PYRAMID COMPACT koyu paslı bronz	160	160	1,5	0,26	1	83,00

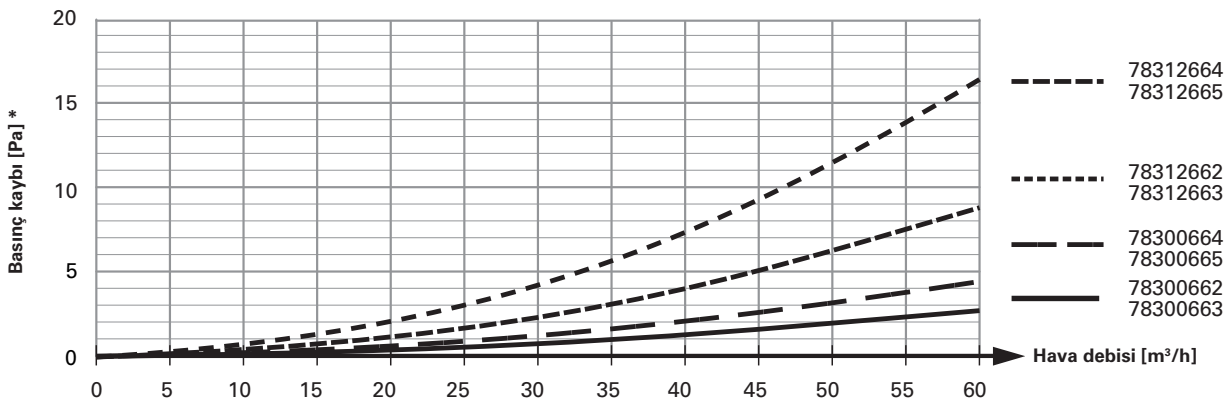
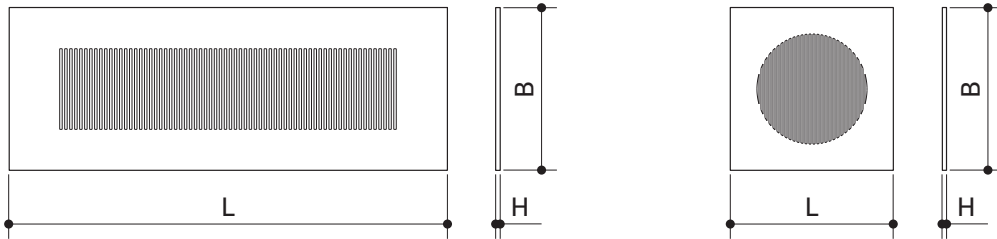

¹⁾Belirtilen fiyat birim ürüne (adet, metre, set) ait fiyattır.

starline® Design Menfez

Montaj Çerçevesi

Her bir starline Design Menfez montajı için bir montaj çerçevesine ihtiyaç vardır

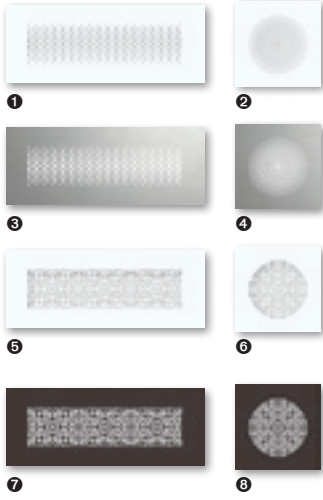

starline Design Menfez AVANTGARDE / FLORA

Taze ve atık hava için mıknatıs montaj elemanı dahil AVANTGARDE / FLORA Design Menfez. Sadece profi-air Montaj Çerçevesi veya profi-air Montaj Çerçevesi compact ile kullanılabilir. Design Menfezler 90°'lik profi-air tunnel Hava Geçişi ve bütün 125 mm'lik profi-air Hava Geçişlerinde kullanılmaya elverişlidir. Duvar ve tavan montajına uygundur.

Ürün no.	Açıklama	L [mm]	B [mm]	H [mm]	Ağırlık [kg]	Ambalaj [adet]	Brüt ¹⁾ [€]
78300666	❶ AVANTGARDE beyaz	350	130	1,5	0,47	1	114,00
78312666	❷ AVANTGARDE COMPACT beyaz	160	160	1,5	0,26	1	87,00
78300667	❸ LINE zımparalanmış paslanmaz çelik	350	130	1,5	0,47	1	121,00
78312667	❹ LINE COMPACT zımparalanmış paslanmaz çelik	160	160	1,5	0,26	1	79,00
78300668	❺ FLORA beyaz	350	130	1,5	0,47	1	135,00
78312668	❻ FLORA COMPACT beyaz	160	160	1,5	0,26	1	91,00
78300669	❼ FLORA antrazit	350	130	1,5	0,47	1	152,00
78312669	❽ FLORA COMPACT antrazit	160	160	1,5	0,26	1	98,00

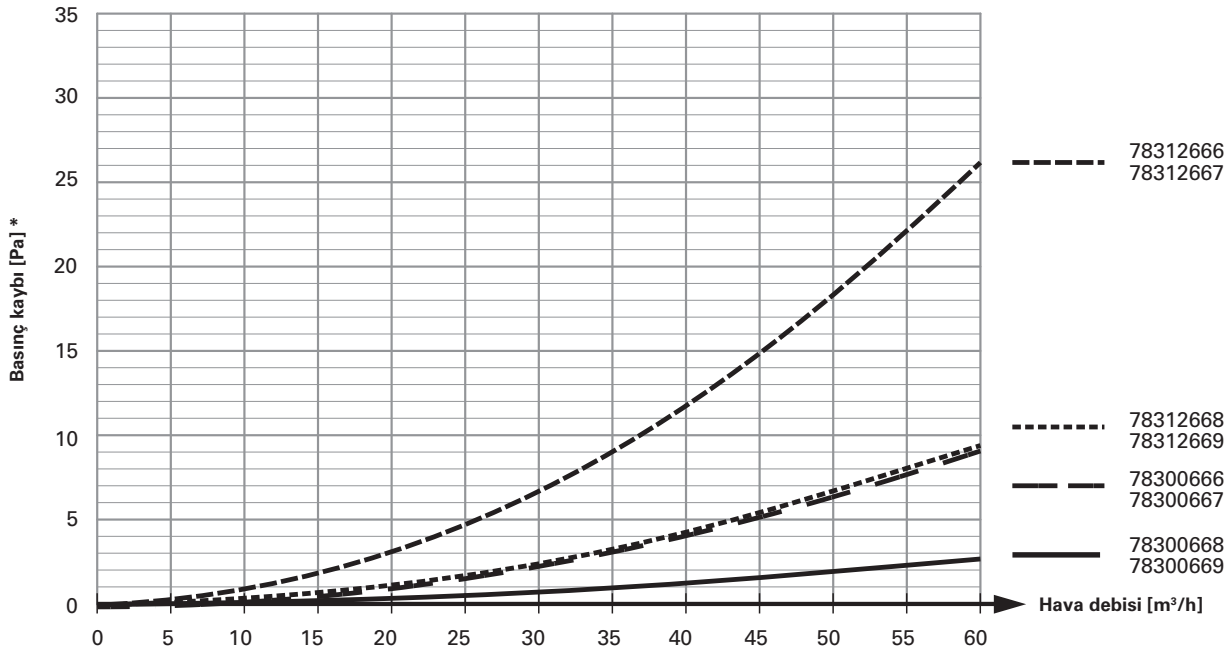
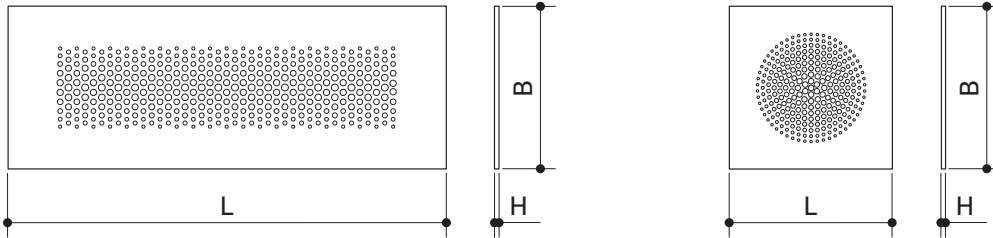

¹⁾Belirtilen fiyat birim ürüne (adet, metre, set) ait fiyattır.



starline® Augmented Reality Uygulaması

Design Menfezlerimizi şimdi doğrudan doğruya kendi dört duvarınız içinde test edin



1.

Starline Augmented Reality uygulamasını ücretsiz olarak akıllı telefonunuza veya tabletinize indirin.

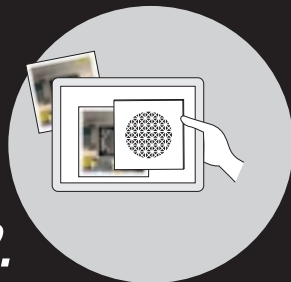

2.

AR markerini dilediğiniz yüzeye oturtun, sonra bunu starline uygulamanızla tarayın.

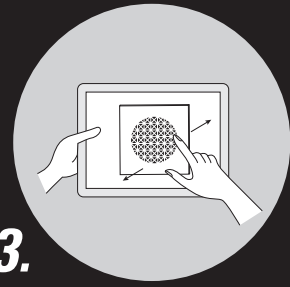

3.

Size kombinasyon seçenekleri arasında keyifli denemeler dileriz!

starline® Design Menfez



starline Montaj Çerçevesi, siyah

profi-air tunnel 90° yatay Hava Geçişi menfezleri için, korozyona karşı KDL kaplamalı çelik sacdan mamül, tutucu tırnakları dahil, dörtgen montaj çerçevesi. Taze ve atık hava için kullanılabilir. Duvar ve tavan montajına uygundur. starline Montaj Çerçevesi starline Design Menfez için baz olarak kullanılır.

Ürün no.	Açıklama	L [mm]	B [mm]	H [mm]	Ağırlık [kg]	Ambalaj [adet]	Brüt ¹⁾ [€]
78300690	277 x 70 x 30 mm	298	80	30	0,17	1	67,50

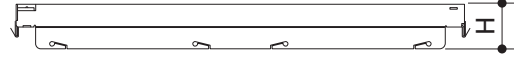
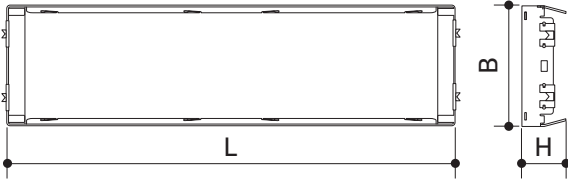

starline Montaj Çerçevesi COMPACT, siyah

profi-air DN 125 Hava Geçişi ve piyasada yaygın bütün DN 125 hava çıkışları için, korozyona karşı KDL kaplamalı çelik sacdan mamül, tutucu tırnakları dahil, yuvarlak montaj çerçevesi. Taze ve atık hava için kullanılabilir. Duvar ve tavan montajına uygundur. starline Montaj Çerçevesi COMPACT starline Design Menfez COMPACT ve CIRCLE için baz olarak kullanılır.

Ürün no.	Açıklama	D [mm]	H [mm]	Ağırlık [kg]	Ambalaj [adet]	Brüt ¹⁾ [€]
78312690	Ø 122 mm	122	36	0,12	1	62,80

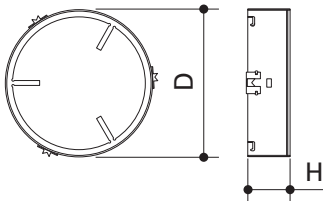

starline® Design Menfez



starline Regülatör COMPACT, siyah

Hava hacim debisinin manuel ayarı için, COMPACT starline montaj çerçevesi içinde kullanılmak üzere plastikten mamül DN 125 hava hacim debisi reglaj elemanı. Hazırlanmış deliklerin açılması veya kapatılması yoluyla yedi ayar kademesi. Taze ve atık hava için uygun.

Ürün no.	Açıklama	D [mm]	H [mm]	Ağırlık [kg]	Ambalaj [adet]	Brüt ¹⁾ [€]
78312001	DN 125	119	17	0,02	1	46,50

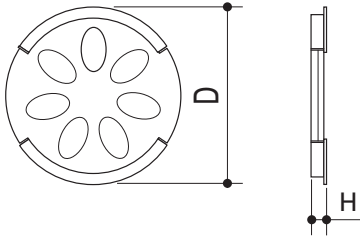

starline Filtre, siyah



Design Menfezler için, starline Montaj Çerçevesiyle uyumlu, PE filtre süngerinden mamül, dörtgen atık hava filtresi.

Ürün no.	Açıklama	L [mm]	B [mm]	H [mm]	Ağırlık [kg]	Ambalaj [adet]	Brüt ¹⁾ [€]
78300692	350 x 130 mm	298	80	10	0,008	5	7,00

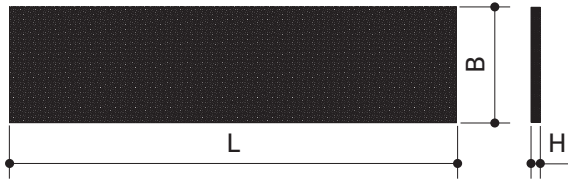

starline Filtre COMPACT, siyah



Design Menfezler için, starline Montaj Çerçevesiyle uyumlu, PE filtre süngerinden mamül, yuvarlak atık hava filtresi.

Ürün no.	Açıklama	D [mm]	H [mm]	Ağırlık [kg]	Ambalaj [adet]	Brüt ¹⁾ [€]
78312692	160 x 160 mm	122	10	0,004	5	7,00

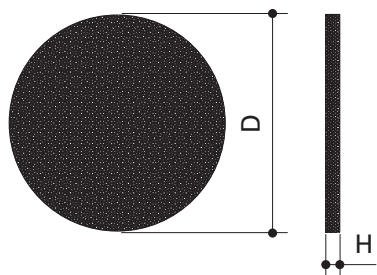

¹⁾Belirtilen fiyat birim ürüne (adet, metre, set) ait fiyattır.

starline® Design menfez



starline Yağ Filtresi, gümüşü

Özel olarak mutfak alanı için öngörölmüş, alüminyum hasırdan mamül, dörtgen atık hava yağ filtresi. Yemek pişirirken havaya karışan katı ve sıvı yağ parçacıkları alüminyum hasır filtrede tutulur. Yağ filtresi tekrar kullanmaya uygundur. Bulaşık makinasında yıkanabilir. Sadece Design Menfez için starline Filtre siyah ve Design Menfez için starline Montaj Çerçevesi siyah ile kombine edilerek kullanılır.

Ürün no.	Açıklama	L [mm]	B [mm]	H [mm]	Ağırlık [kg]	Ambalaj [adet]	Brüt ¹⁾ [€]
78300693	350 x 130 mm	298	80	3	0,03	1	46,50

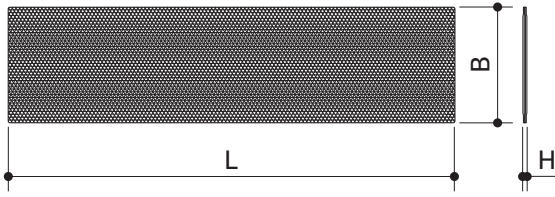

starline Yağ Filtresi COMPACT, gümüşü

Özel olarak mutfak alanı için öngörölmüş, alüminyum hasırdan mamül, yuvarlak atık hava yağ filtresi. Yemek pişirirken havaya karışan katı ve sıvı yağ parçacıkları alüminyumdan mamül hasır filtrede tutulur. Yağ filtresi tekrar kullanmaya uygundur. Bulaşık makinasında yıkanabilir. Sadece Design Menfez COMPACT için starline Filtre siyah ve Design Menfez COMPACT için starline Montaj Çerçevesi siyah ile kombine edilerek kullanılır.

Ürün no.	Açıklama	D [mm]	H [mm]	Ağırlık [kg]	Ambalaj [adet]	Brüt ¹⁾ [€]
78312693	160 x 160 mm	122	3	0,01	1	52,50

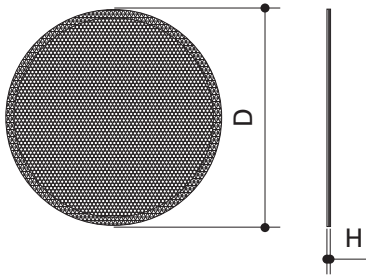



profi-air® Aksesuarlar

- Her uygulamaya uygun
- profi-air Havalandırma Sisteminin tamamlayıcıları

profi-air® Aksesuarlar

profi-air Bina İçi Vanalar ve Menfezler



profi-air Atık Hava Gemici Anemostatı, beyaz

Atık hava için, bütün profi-air DN 125 hava geçişlerine uygun, metalden mamül, montaj çerçevesi dahil, beyaz gemici anemostatı. Duvar ve tavan montajına uygun. Hava debisi kademesiz olarak ayarlanabilir.

Ürün no.	Açıklama	D ₁ [mm]	D ₂ [mm]	D ₃ [mm]	H ₁ [mm]	H ₂ [mm]	H ₃ [mm]	Ağırlık [kg]	Ambalaj [adet]	Brüt ¹⁾ [€]
78312620	DN 125	160	124	150	85	18	50	0,48	1	41,90

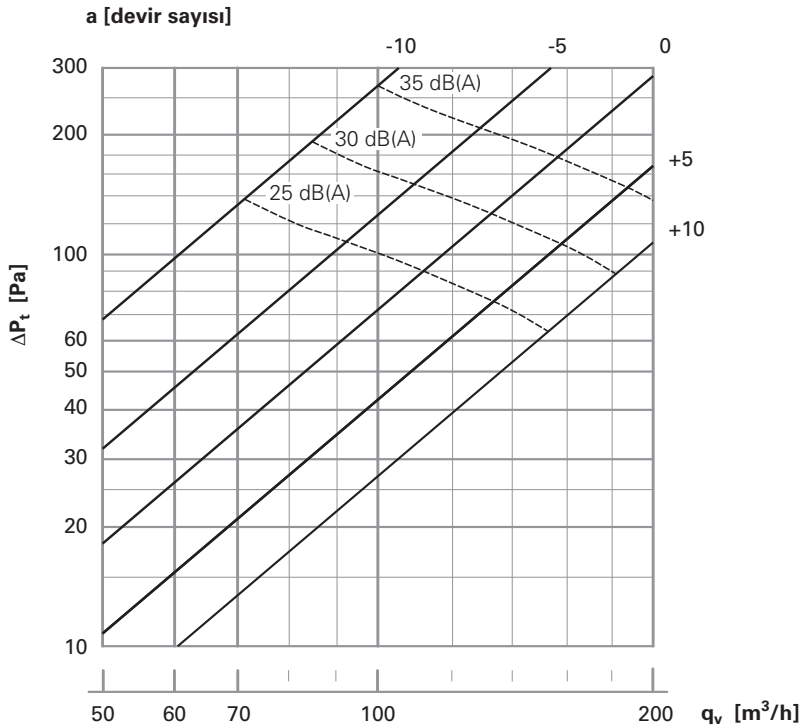
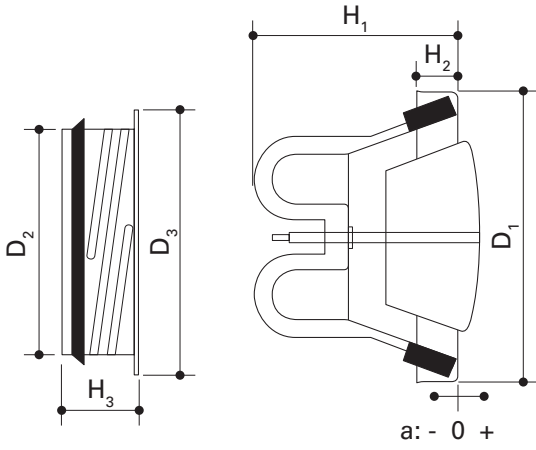

¹⁾Belirtilen fiyat birim ürüne (adet, metre, set) ait fiyattır.

profi-air® Aksesuarlar

profi-air Bina İçi Vana ve Menfezleri



profi-air Taze Hava Gemici Anemostatı, beyaz

Taze hava için, bütün profi-air DN 125 hava geçişlerine uygun montaj çerçevesi dahil, metalden mamül, beyaz gemici anemostatı. Duvar ve tavan montajına uygun. Hava miktarı kademesiz olarak ayarlanabilir.

Ürün no.	Açıklama	D ₁ [mm]	D ₂ [mm]	D ₃ [mm]	H ₁ [mm]	H ₂ [mm]	H ₃ [mm]	Ağırlık [kg]	Ambalaj [adet]	Brüt ¹⁾ [€]
78312610	DN 125	173	124	150	76	18	50	0,55	1	66,30

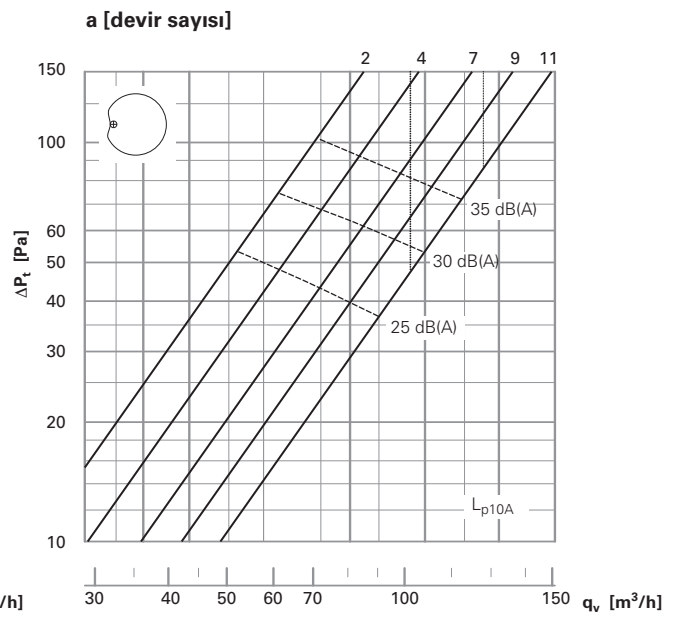
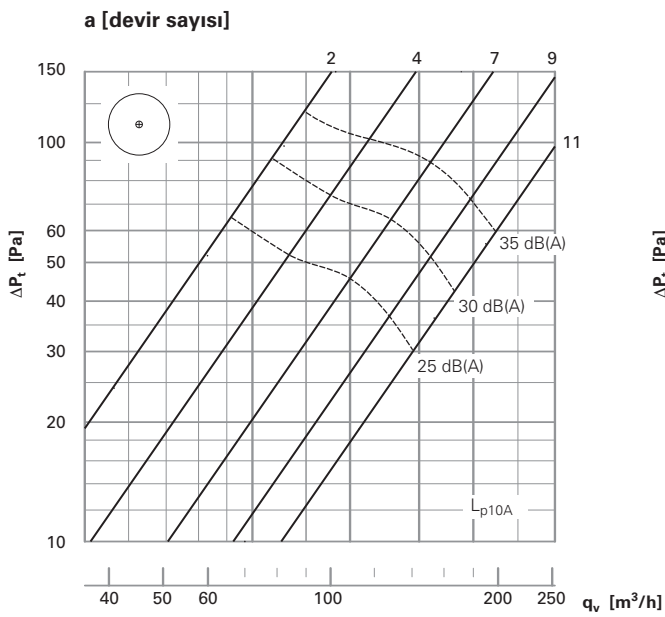
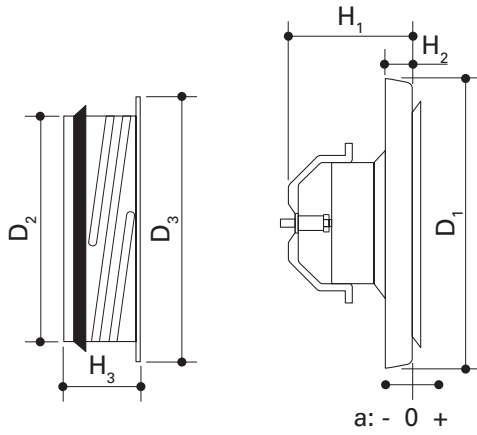

profi-air® Aksesuarlar

profi-air Bina İçi Vana ve Menfezleri



profi-air Gemici Anemostatı taze/atık hava, beyaz

Atık hava için, bütün profi-air DN 125 hava geçişlerine uygun, montaj çerçevesi dahil, PP'den mamül, beyaz gemici anemostatı. Duvar ve tavan montajına uygun. Hava debisi kademesiz olarak ayarlanabilir.

Ürün no.	Açıklama	D [mm]	H ₁ [mm]	H ₂ [mm]	Ağırlık [kg]	Ambalaj [adet]	Brüt ¹⁾ [€]
78312630	DN 125	167	52	18	0,14	1	16,30

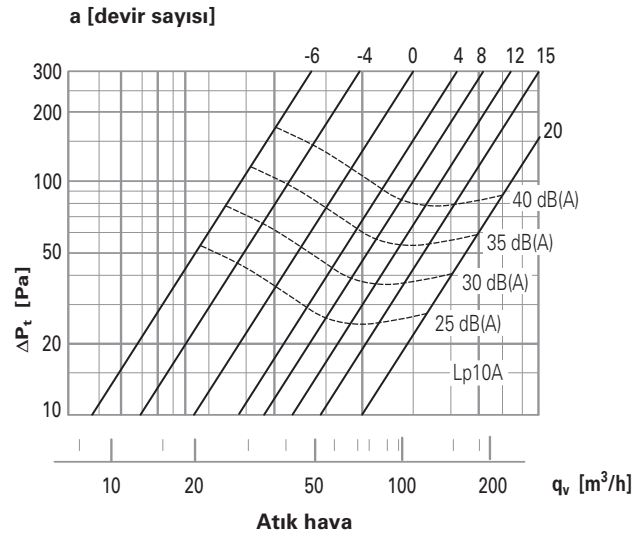
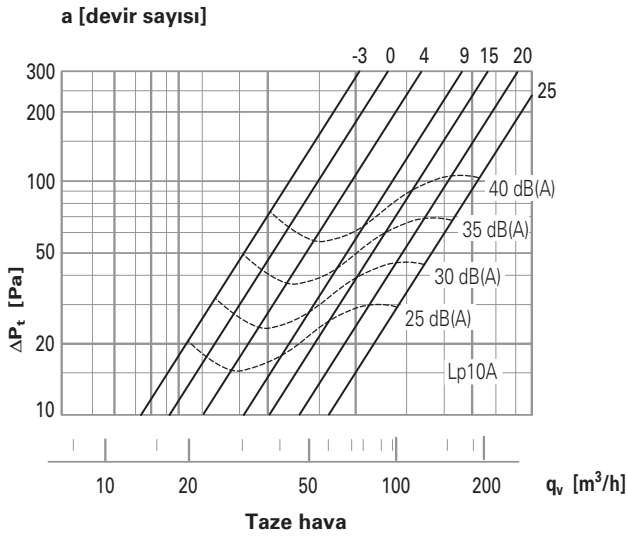
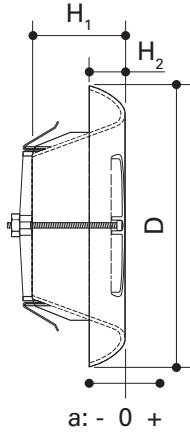

profi-air® Aksesuarlar

profi-air Bina İçi Vana ve Menfezleri



profi-air Filtre

profi-air Atık Hava Gemici Anemostatı (78312620) ve profi-air taze/atık hava Gemici Anemostatı ile uyumlu (78312630) konik torba filtre.

Ürün no.	Açıklama	D [mm]	L [mm]	Ağırlık [kg]	Ambalaj [adet]	Brüt ¹⁾ [€]
78312650	DN 125	125	150	0,006	5	14,00

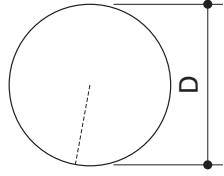
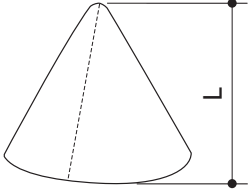

profi-air® Aksesuarlar

profi-air Bina İçi Vana ve Menfezleri

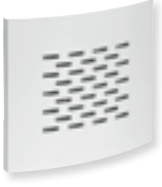

profi-air Duvar Havalandırma Menfezi, beyaz

Bütün DN 125 profi-air Hava Geçişlerinde kullanılmaya uygun, çelik sacdan mamül duvar hava geçişi, beyaz. Yıkabilir metal hasır filtresi ve sabitleme malzemesi dahil. Duvar montajına uygun.

Ürün no.	Açıklama	D [mm]	L [mm]	B [mm]	H [mm]	Ağırlık [kg]	Ambalaj [adet]	Brüt ¹⁾ [€]
78312631	DN 125	123	210	207	30	0,61	1	139,50

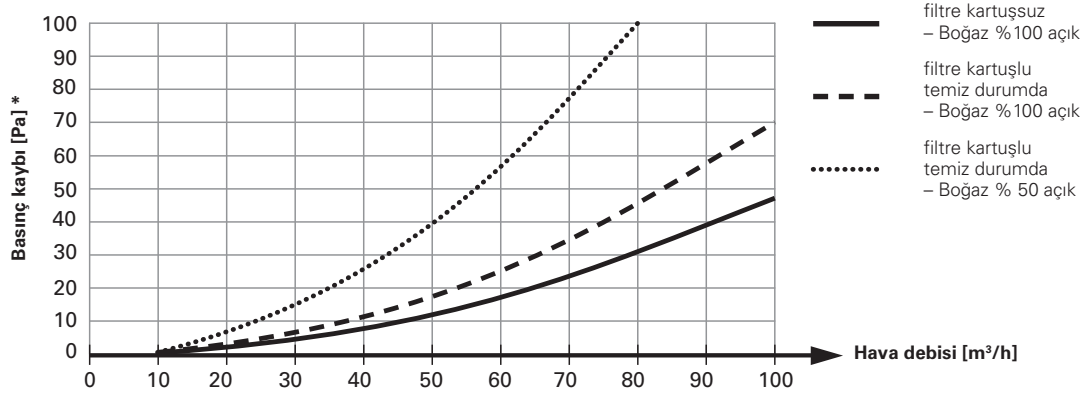
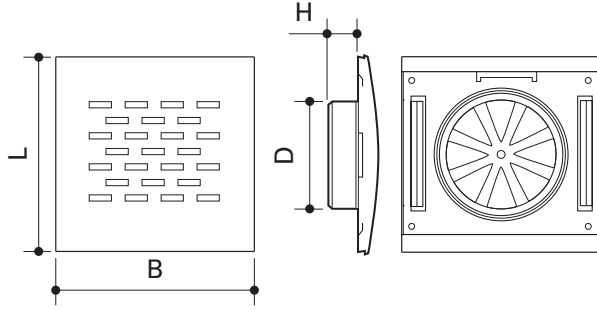

profi-air® Aksesuarlar

profi-air Bina İçi Vana ve Menfezleri



profi-air Havalandırma Menfezi

Paslanmaz çelikten mamül, profi-air tunnel 90o Hava geçişi ile birlikte kullanılmak üzere, tave veya atık hava için, tutucu tırnakları dahil havalandırma menfezi. Zemin ve duvar montajına uygun.

Ürün no.	Açıklama	B ₁ [mm]	B ₂ [mm]	H ₁ [mm]	H ₂ [mm]	T [mm]	Ağırlık [kg]	Ambalaj [adet]	Brüt ¹⁾ [€]
78300640	350 x 130 mm paslanmaz çelik	345	300	127	80	31	0,46	1	117,00
78300645	350 x 130 mm çelik sac beyaz	345	300	127	80	31	0,47	1	117,00

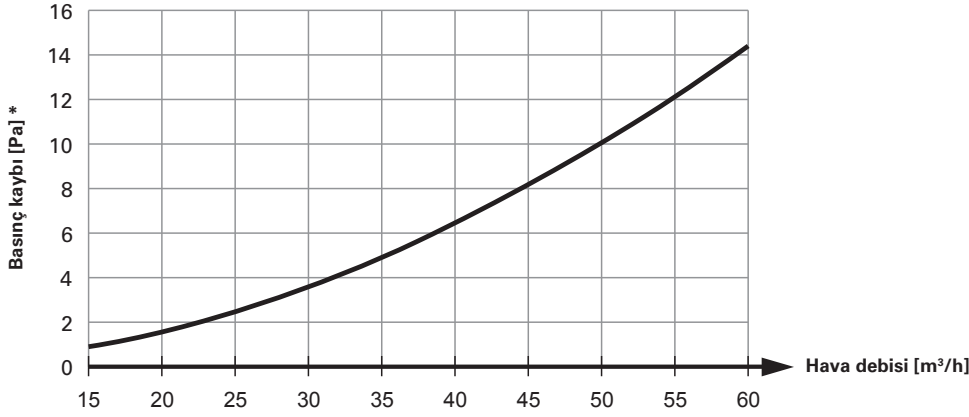
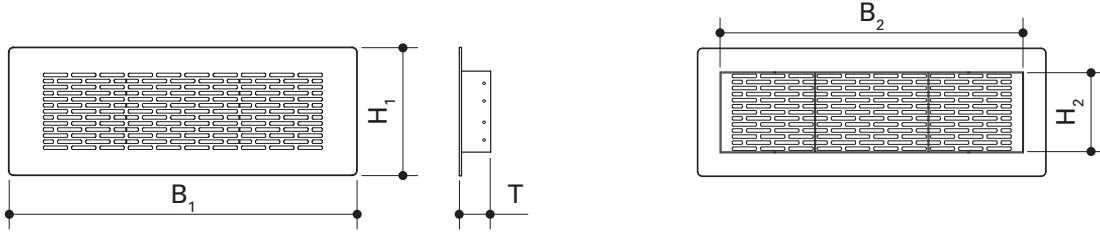

¹⁾Belirtilen fiyat birim ürüne (adet, metre, set) ait fiyattır.

profi-air® Aksesuarlar

profi-air Bina İçi Vana ve Menfezleri



profi-air Filtre

profi-air dörtgen Havalandırma Menfezleri (78300640 paslanmaz çelik taze/atık hava Havalandırma Menfezi ve 78300645 beyaz çelik sac taze/atık hava Havalandırma Menfezi) ile uyumlu.

Ürün no.	Açıklama	L [mm]	B [mm]	H [mm]	Ağırlık [kg]	Ambalaj [adet]	Brüt ¹⁾ [€]
78300650	350 x 130 mm'lik Havalandırma Menfezi için	295	75	10	0,05	5	13,00

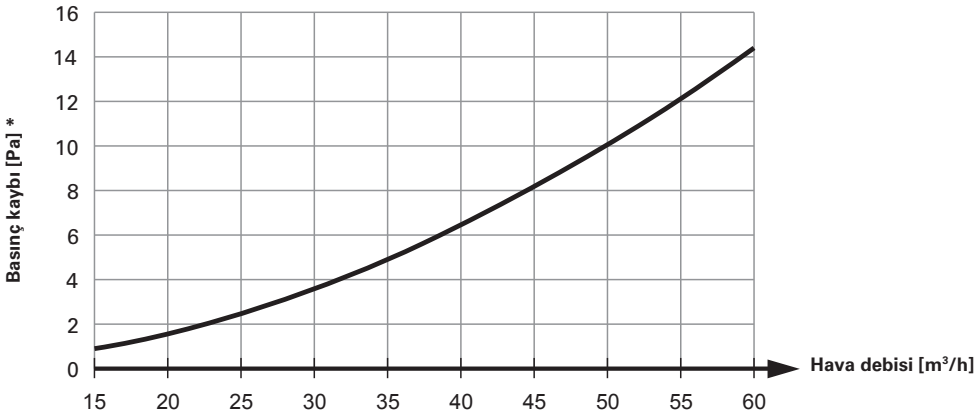
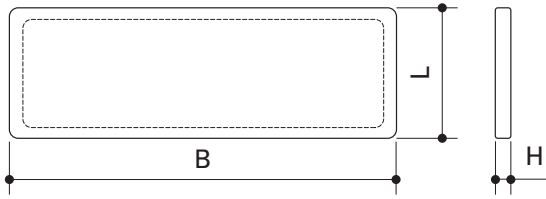

profi-air® Aksesuarlar

profi-air Kombi Menfez yatay

YENİ



profi-air Kombi Menfez yatay

Ayarlanabilir boru bağlantısına sahip, paslanmaz çelikten mamül ("deniz suyuna dayanıklı" şeffaf kaplamalı) kombi menfez. Dış hava ve egzost havası için kullanılabilir.

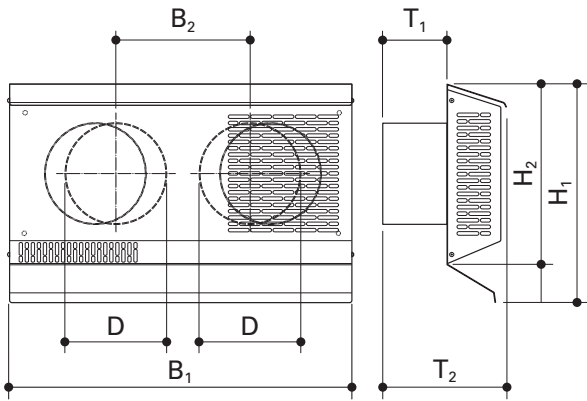
Ürün no.	Açıklama	D [mm]	H ₁ [mm]	H ₂ [mm]	B ₁ [mm]	B ₂ [mm]	T ₁ [mm]	T ₂ [mm]	Ağırlık [kg]	Ambalaj [adet]	Brüt ¹⁾ [€]
78312172	DN 125	125	295	250	472	185-245	100	176	3,75	1	805,00
78316172	DN 160	160	327	270	577	250-310	100	195	4,80	1	875,00

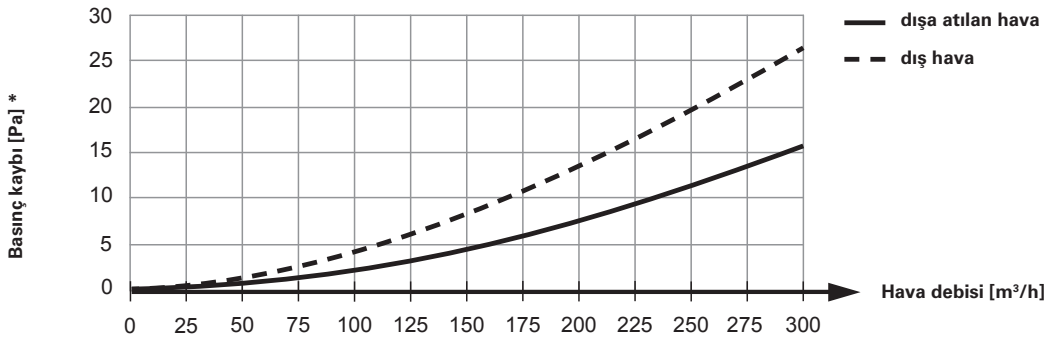

DN125



DN160

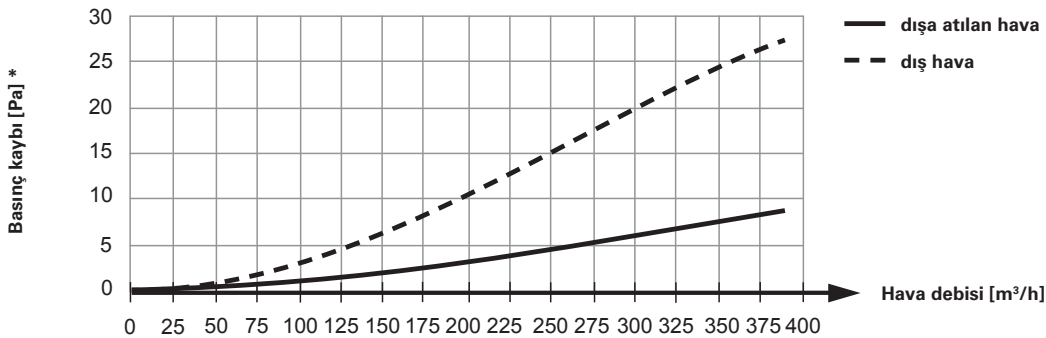

¹⁾Belirtilen fiyat birim ürüne (adet, metre, set) ait fiyattır.

profi-air® Aksesuarlar

profi-air Kombi Menfez dikey

YENİ



profi-air Kombi Menfez dikey

Boru bağlantısına sahip, paslanmaz çelikten mamül ("deniz suyuna dayanıklı" şeffaf kaplamalı) kombi menfez. Dış hava ve egzost havası için kullanılabilir.

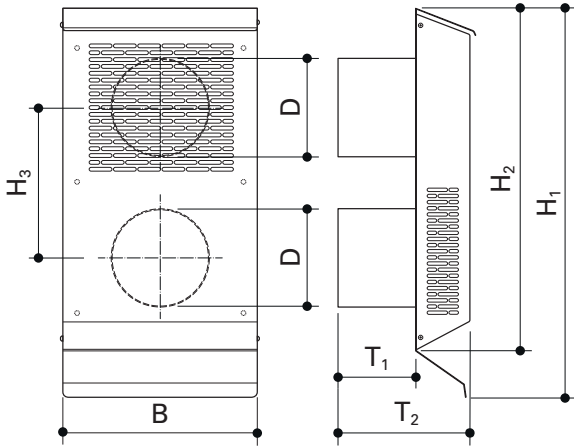
Ürün no.	Açıklama	D [mm]	H ₁ [mm]	H ₂ [mm]	H ₃ [mm]	B [mm]	T ₁ [mm]	T ₂ [mm]	Ağırlık [kg]	Ambalaj [adet]	Brüt ¹⁾ [€]
78312173	DN 125 - dikey	125	497	450	195	250	100	175	3,00	1	790,00
78316173	DN 160 - dikey	160	557	500	230	275	100	195	3,75	1	835,00

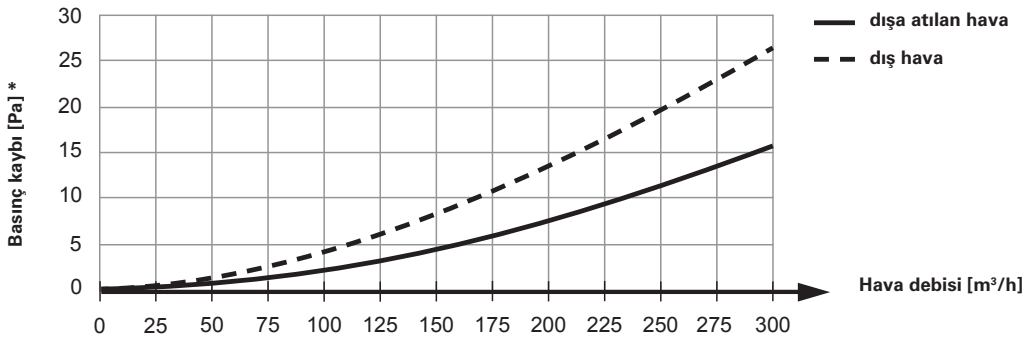

DN125



DN160

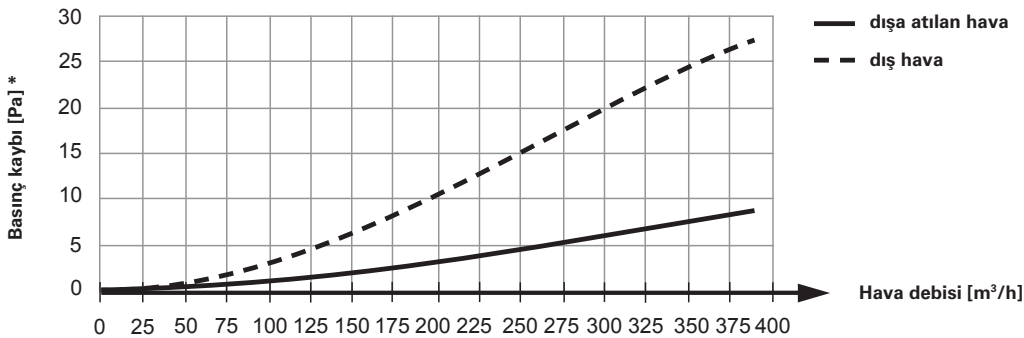

¹⁾Belirtilen fiyat birim ürüne (adet, metre, set) ait fiyatdır.

profi-air® Aksesuarlar

profi-air Bina Dışı Çatı Başlığı ve Menfez

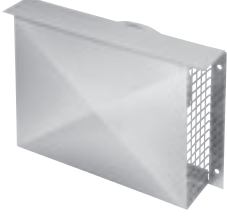

profi-air Dış Duvar Menfezi

Paslanmaz çelikten mamül, boru bağlantılı, montaj malzemesi dahil dış duvar menfezi. Dış hava veya egzost havası için kullanılabilir. Menfez çerçevesindeki entegre deliklerle kolay montaj.

Ürün no.	Açıklama	L [mm]	B [mm]	H [mm]	D [mm]	Ağırlık [kg]	Ambalaj [adet]	Brüt ¹⁾ [€]
78312170	DN 125	166	265	65	125	0,95	1	175,00
78316170	DN 160	200	288	60	160	0,28	1	149,00
78318170	DN 180	310	410	60	180	0,30	1	159,00

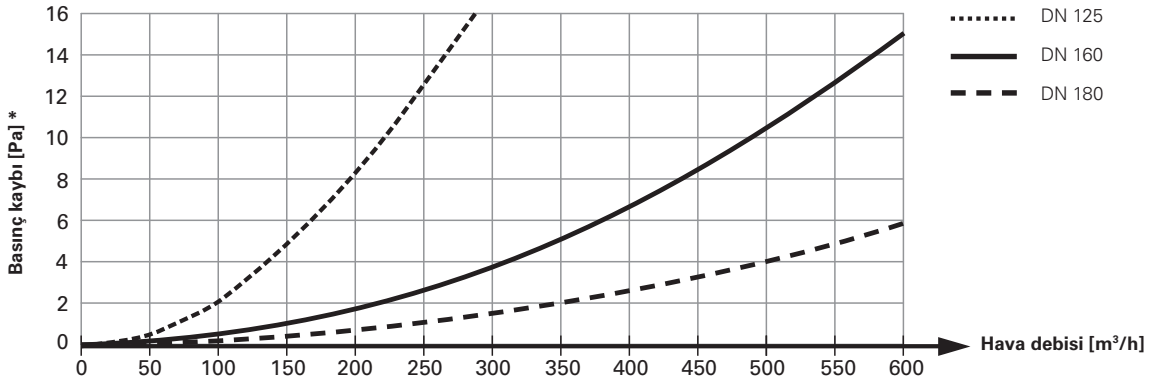
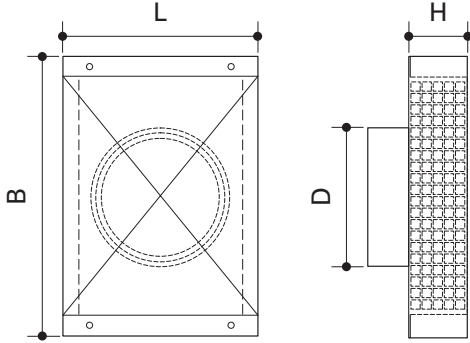

profi-air® Aksesuarlar

profi-air Bina Dışı Çatı Başlığı ve Menfez



profi-air Çatı Başlığı, siyah

Dış hava ve dışa atılan hava için, tam izolasyonlu, çelikten mamül profi-air çatı başlığı. profi-air DN 160 veya DN 180 ISO Boru ile bağlantı. profi-air ISO Boruya geçiş olarak, uygulama durumuna göre, ya teslimat kapsamında bulunan EPP muf (DN 160) veya lastik muf (DN 180) kullanılacaktır. Çatı Başlığının entegre yağmur engeli profi-air Çatı Geçışı veya profi-air Kurşun Tava ile bağlantılı olarak yağmur veya kar suyunun içeriye girmesini önler.

Ürün no.	Açıklama	D ₁ [mm]	D ₂ [mm]	L ₁ [mm]	L ₂ [mm]	Ağırlık [kg]	Ambalaj [adet]	Brüt ¹⁾ [€]
78300175	DN 160-180	298	200	1400	365	2,00	1	312,00

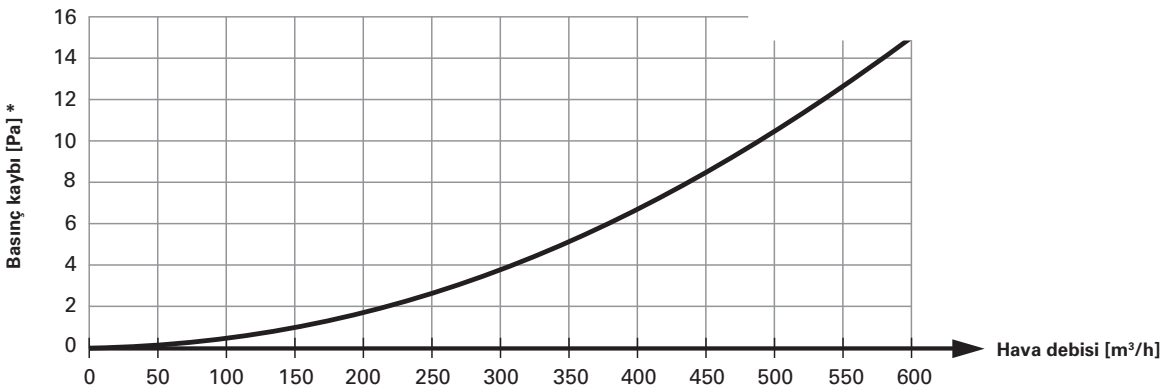
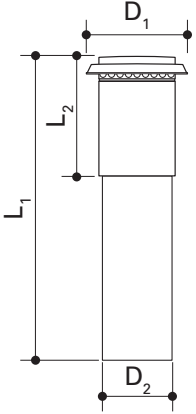

¹⁾Belirtilen fiyat birim ürüne (adet, metre, set) ait fiyattır.

profi-air® Aksesuarlar

profi-air Bina Dışı Çatı Başlığı ve Menfez



profi-air Yassı Çatı Geçişi

profi-air Çatı Başlığının profesyonelce montajı için, alüminyumdan mamül çatı geçişi. Yassı çatılar için uygundur.

Ürün no.	Açıklama	D ₁ [mm]	D ₂ [mm]	H [mm]	Ağırlık [kg]	Ambalaj [adet]	Brüt ¹⁾ [€]
78316180	DN 160-180	203	420	250	0,37	1	52,00

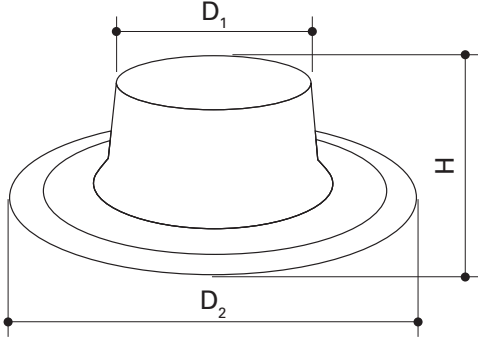

profi-air® Aksesuarlar

profi-air Bina Dışı Çatı Başlığı ve Menfez



profi-air Kurşun Tava

profi-air Çatı Başlığının profesyonelce montajı için, galvanize çelik sacdan / kurşundan mamül çatı geçişi. Eğimli çatılar için uygundur (Kurşun Tavanın eğimi isteğe göre).

Ürün no.	Açıklama	D _a [mm]	L [mm]	B [mm]	α [°]	Ağırlık [kg]	Ambalaj [adet]	Brüt ¹⁾ [€]
78316181	20-30° - DN 160-180	203	640	600	20-30	4,76	1	314,00
78316182	30-40° - DN 160-180	203	640	600	30-40	4,94	1	314,00
78316183	40-50° - DN 160-180	203	640	600	40-50	5,40	1	314,00

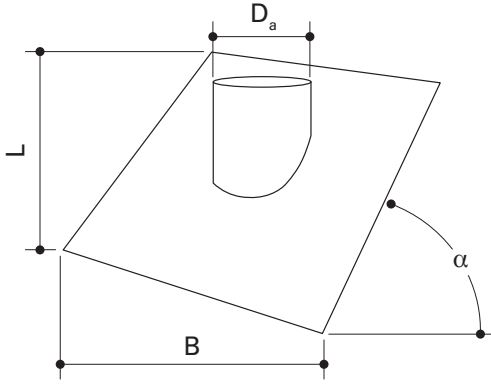

profi-air® Alet



profi-air Montaj Bıçağı

profi-air tunnel und profi-air classic boruların kolayca kısaltılması için bıçak.

Ürün no.	Açıklama	Ambalaj [adet]	Brüt ¹⁾ [€]
79000270	Çengel bıçaklı	1	47,00

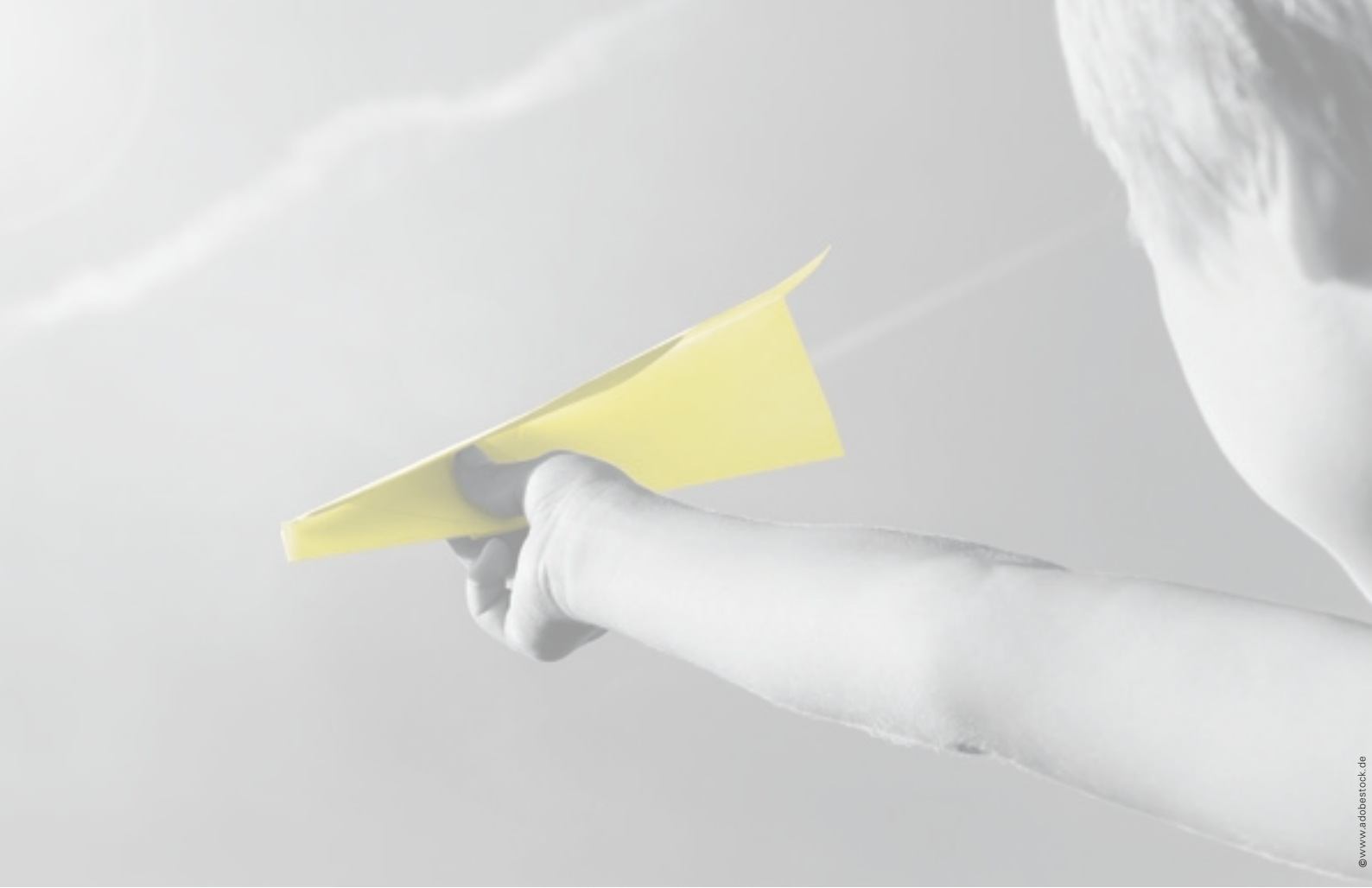

© www.adbestock.de

FRAENKISCHE

FRAENKISCHE TURKEY Polimer Ticaret Limited Şirketi | Dereboyu Cad. No:78 Kat 1 | 34347 Ortaköy/İstanbul
Telefon +90 212 327 17 00 | Faks +90 212 327 17 00 | info@fraenkische-tr.com | www.fraenkische.com

TR.2633/1.04.20 | Değişiklik hakkı saklıdır | 02/2020

